

# Sea&Sea

Vol. 113

9

SEPTEMBER 2017



僕たちが釣ったよ!  
 < マリンショップ角野 >



**Smile<sup>2</sup>**

Smile<sup>2</sup> (スマイルスマイル): 表紙の写真は皆さんの素敵な笑顔に掲載させていただきます



インターネット版 [www.sea-and-sea.jp/](http://www.sea-and-sea.jp/)  
 アウトレットモール [www.sea-and-sea.jp/outlet/](http://www.sea-and-sea.jp/outlet/)

※インターネット版 Sea&Seaのネット掲載はシステムの都合上数日遅れる場合があります。

# トヨタ ポーナム26L

H21 新品エンジン搭載

船外機仕様

価格応談

当社のおすすめ



# ヤマハ F.A.S.T.26

H28 150psエンジン搭載(新品)  
航海灯 GPS魚探  
イクス スパンカー  
デッキライト

540万円(税込)



# 日産 FPB730T

H11 200psエンジン搭載(新品)  
航海灯 GPS魚探(新品)  
イクス トランサムステップ  
ラダー

320万円(税込)



# ヤマハ SRV-20

H9 60psエンジン搭載(新品)  
航海灯 GPS魚探  
イクス

135万円(税込)



# MJ-1800GP

2017NEWモデル  
SVHOエンジン(250ps)搭載  
RIDE機能装備

価格応談

# MJ-VX CruiserHO

2017モデル RIDE機能装備  
18リットルNAエンジン(180ps)搭載

価格応談

# ヤママー FL26

H8 スズキ250psエンジン搭載  
航海灯 GPS魚探 イクス

270万円(税込)



# BBQグレンデ



日生マリーナ本店 限定

完全予約制

食材をご用意いただければバーベキューも楽しめます。  
[注意] ●混雑時は当社ポートオーナー様が最優先になりますのでご了承下さい。  
●ごみは必ず持ち帰して下さい。

# マリッジット 保管キャンペーン

年間保管料金  
日生マリーナ本店 限定 120,000円(税別)  
※当社での購入艇に限ります  
掲降料 3,500円(税別)

特別低金利0.9%  
今が購入のチャンス!!  
詳しくは日生マリーナスタッフまで!

# 船外機ポート保管 キャンペーン

日生マリーナ備前店 限定  
※当社での購入艇に限ります  
年間保管料金 110,000円(税別)  
掲降料 3,500円(税別)

# シーカヤックフィッシングで出掛けよう! ぜひお問い合わせ下さい!

# レンタルシーカヤック

日生マリーナ本店 限定  
穏やかな日生諸島でカヤックに乗って海の森に出掛けてみませんか?

シット・オン・トップ・カヤック 1人乗り 料金  
10:00-16:00(1日)・・・6,480円(税込)  
10:00-13:00(半日)・・・3,240円(税込)  
13:30-16:30(半日)・・・3,240円(税込)

※シーカヤックを楽しんでいただく前に初回安全講習の受講が必須です(お1人様1,080円(税込))

さらにレクリエーション・カヤック(2人乗り)もご利用しております。ご利用お待ちしております。

# 当社のシースタイル配備店 「シースタイル」とは、会員制の「レンタルボートのシステム」です

YAMAHA Marine Club Sea-Style

利用料金が4,100円からご利用できます

日生マリーナ本店 シースタイル艇 AR-190

日生マリーナ本店 神戸ハーバーマリーナ 日生マリーナ赤穂店 播磨マリーナ

# 随時受付中 ボート免許教室 最短2日間

神戸地区 9月16日(土)・17日(日)  
日生地区 9月21日(木)・22日(金) 9月23日(土)・24日(日)  
播磨地区 9月2日(土)・3日(日)

YAMAHAマリントラスト

# 日生マリーナ

本店 岡山県備前市日生町寒河38 ☎0869-74-0500  
日生マリーナ備前店 ☎0869-63-2300  
日生マリーナ赤穂店 ☎0791-43-2233

# 神戸ハーバーマリーナ

兵庫県神戸市兵庫区遠矢浜町5-37 ☎078-671-3177

# 播磨マリーナ

兵庫県高砂市曾根町2710-64 ☎079-448-1515

●営業時間/8:30~17:30 ●定休日/毎週火曜日(3月~9月) 毎週火・水曜日(10月~2月)

モバイルアクセス

★詳しくは 日生マリーナ 検索

## CONTENTS

### 表紙



### 06



### 12



### 15



### 16



### 20



### 22



### 30



### 表紙

## Smile<sup>2</sup>

### 06

今ドキッ!! マリン情報局 情報提供: 株式会社ワイズギア  
『自動操縦で簡単ポートポジショニング i-Pilot』

### 08

シーマンのための会員制救助システム  
〔(一財)日本海洋レジャー安全・振興協会 救助事業部 BAN 本部〕

### 11

安全航行基礎知識 Vol.129  
ー救助活動や捜索活動における費用についてー

### 12

S&S 協議会 会員紹介 〔(有)サブマリン〕

### 13

ボートオーナー出番ですよ!  
〔DX-32G 森下裕史様〕



### 15

集まれ海遊人!!～ヴィーナスロード編～  
ー子どもたちはヴィーナスロードに女神をみたかな?ー

### 16

海よもやま話 牧野和正  
『Vol.113 イワシが青く鯛が赤いのはなぜ?』

### 20

メカニック知っ得講座  
ー慌てない!とっさの時のトラブルチェック!ー  
(株)ポートオブ岡山 尾崎 満

### 22

ボート DE フィッシング!  
ーつよしのボートフィッシング講座ー 三宅 毅  
『No.111 ボートDEフィッシング 子供から大人まで簡単に釣れる鰻!』

### 26

瀬戸内エリアおすすめ船釣情報!!

### 27

アウトレットマリン用品誌上販売

### 29

第六管区水路通報 (目次)

### 30

海の道行き うまいもの三昧〔カフェ ジルバ〕  
年間個人購読会員募集  
読者プレゼント〔提供: (株) INFINI〕

### 大阪エリア

19/ボートセンターグループ

### 兵庫東エリア

25/ (有)小野マリンサービス

### 兵庫西エリア

23/相生マリン(株)  
05/ (株) INFINI

### 岡山東エリア

14/ (株) ナスポーツ 牛窓マリーナ  
02/ (有) 川崎商会 日生マリーナ  
21/ (株) ポートオブ岡山  
07/ マリンショップ角野  
09/ 東洋マリン(株)  
19/ 誠和釣具  
13/ (株) 山陽保険センター  
12/ 横山アンカー

### 岡山西エリア

18/ (株) オバタボート  
25/ (有) マリンショップ上山  
11/ (有) タイヤマリン  
05/ 大賀釣具店  
21/ (有) 広谷商店

### 広島東エリア

07/ (有) 中国マリン  
09/ さとうマリンサイクル  
13/ (有) 瀬戸鉄工所  
11/ (有) 藤田鉄工所  
17/ (有) マリンショップ藤  
05/ (株) 竹原マリン  
25/ 尾道海技学院

### 広島西エリア

24/ リフレッシュマリン  
17/ (株) マグナム  
19/ (株) サンワマリン中国  
07/ 宮島ビューマリーナ  
04/ 広島ベイマリーナ  
12/ (有) サブマリン

### 愛媛エリア

17/ (株) エヒメボートサービス

### 山口エリア

09/ マリーナ・シーホース  
10/ (株) 徳山マリン  
25/ マリナーズ(株)

### 福岡エリア

31/ (株) ササキコーポレーション

# 広島ベイマリン 特選新艇・中古艇

## ヤマハSR-X24

新艇



ヤマハ4ストローク (200馬力) **価格応談**

## ヤマハFR29

新艇



ボルボディーゼル (330馬力) **価格応談**

## ヤマハYFR-27FSR

新艇



ヤマハ4ストローク (250馬力) **価格応談**

## ヤマハYFR-24FSR

新艇



同型艇 9月入荷予定

ヤマハ4ストローク (175馬力) **価格応談**

## ヤマハSR-X

新艇



ヤマハ4ストローク (130馬力) **価格応談**

## ヤマハBF25

新艇



ヤマハ4ストローク (90馬力) **価格応談**

## ヤマハFAST23

新艇



ヤマハ4ストローク (115馬力) **価格応談**



# 広島ベイマリン

広島市南区元宇品町42-16  
TEL.082-255-6135



ホームページ

広島ベイマリーナ 検索

「グランドプリンスホテル広島」横

## ヤマハYF23 (H25)

価格応談



ヤマハ4ストローク(150馬力) 航海灯・GPS魚探  
電動トイレ・ウインチ・2ステーション

## ヤマハUF27 (H3)

委託艇

価格応談



ヤマハ4ストローク(200馬力)H26  
航海灯・GPS魚探・電動トイレ・ウインチ・FSR

## ヤマハYF24 (H26)

委託艇

420万円



ヤマハ4ストローク(115馬力) 航海灯・GPS魚探  
ウインチ・アイパイロット・スバンカー

## ヤマハ24シエスタ (H13)

440万円 (税込)



ヤマハ4ストローク(175馬力)新品  
航海灯・GPS魚探・電動トイレ

## ヤマハFR23 (H25)

540万円 (税込)



ヤマハ4ストローク(150馬力) 航海灯・GPS魚探(2か所)  
電動トイレ・ダイヤリリモコン・レーダー

## ヤマハAR192 (H27)

委託艇

価格応談



ヤマハ4ストローク(210馬力) 航海灯  
ウェイクタワー・トランサム・ラダー・オーディオ

## ヤマハFR34 (H1)

価格応談



ボルボディーゼル(450馬力)  
航海灯・GPS魚探・電動トイレ・ウインチ・レーダー

## ヤンマーEX-40 (H16)

委託艇

価格応談



ヤンマーディーゼル(450馬力) 航海灯・GPS魚探  
電動トイレ・ウインチ・バウスラスター・オーニング

YAMAHA Marine Club  
Sea-Style  
マリンクラブ「シースタイル」

9月1日  
より

会員  
募集中!

フィッシングコンテスト開催

 <p><b>ミツビシ リバティ</b></p> <p>オプション付きのお買得艇です! <b>98万円</b> (税込)</p> <p>スズキ4スト115馬力(770時間) ミンコタイパイロット12V. オーニング・ボンデックスGPS魚探(小)</p>	 <p><b>ヤンマー和船17</b></p> <p><b>23万円</b> (税込)</p> <p>ヤンマー2GM(13馬力)ドライブ バーハンドルステアリング・夜間航行</p>
 <p><b>ヤマハ和船14ft</b></p> <p><b>21万円</b> (税込)</p> <p>ヤマハ4スト8馬力(新品) (FT8DMHX)</p>	 <p><b>ヤマハリンジェット700LTD</b></p> <p><b>13万円</b> (税込)</p> <p>H9年式</p>

**陸上保管艇募集中!!** お気軽に  
ご相談ください。

**ボート免許教室生徒募集中**

- 少人数からでも随時開校可能
- 当マリーナに教習艇保管してあるので非常に便利です  
詳しくは竹原マリンまでご連絡ください

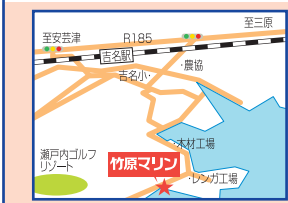

**株式会社 竹原マリン**

広島県竹原市吉名町4501-2  
TEL.0846-28-0373  
FAX.0846-25-1719  
営業時間 / 8:00~18:00  
定休日 / 毎週水曜(第1・第3火曜)  
E-mail: takemarine@mx2.tiki.ne.jp  
URL: www.takeharamarine.com

 <p><b>ヤンマーZD36</b> 4LH-UTZAY(1170ps) SZ201-3</p> <p><b>60万円</b> (税込)</p> <p>価格応談</p>	 <p><b>ヤンマーEF20Z(H12)</b> 4JH3Z1(船内外機)</p> <p><b>60万円</b> (税込)</p>
 <p><b>ヤマハ和船W-19</b> YAMAHA2スト船外機 15ps</p> <p><b>25万円</b> (税込)</p>	 <p><b>ヤマハ和船W-25CF</b></p> <p><b>20万円</b> (税込)</p>
 <p><b>ヤマハ和船W-16</b></p> <p><b>15万円</b> (税込)</p>	 <p><b>ヤマハ4スト船外機</b> F25AWHD-L</p> <p><b>25万円</b> (税込)</p>

中古2ストローク船外機 ヤマハ9.9ps 現状動作確認済... **108,000円** (税込)  
その他にも、在庫艇ございます。また、ご希望の船がございましたらお探し致します。  
**中古エンジン買い取ります!!** お気軽にご相談ください。  
ボート・漁船 修理 販売 買取 委託 廃船処理

**INOUUE (株) INFINI**

電話 (079) 322-0464 (旧:有限会社 井上鉄工)  
inoue-tekkou@crest.ocn.ne.jp 定休日/毎週日曜日  
たつの市御津町岩見1286-15

**鳴門アジ仕掛**



**当店価格 565円**

**イイダコジグ3 大量入荷**



大槌島アジ仕掛け 当店価格 330円

べら胴突(夜) 当店価格 230円

2017 ソフトミニ鯛ラバ 遊動式

**鯛丸**

大量入荷!!

**秘 価格**

ミニイカタイプ アピールタイプ

**鳴門サビキ** 通信販売いたします

在庫量



**類似品に注意**

特殊なサバ皮を使用した「鳴門シリーズ」のサビキは大量生産ができません。品切の際はご了承下さい。

**大賀釣具店**

釣具・エサ・オリジナル仕掛等  
通信販売致します

**大賀釣具店**

〒7706-0011 岡山県玉野市宇野8-3-3  
TEL・FAX (0863) 32-1370  
http://oogaturiguten.jimdo.com/



ラクわく  
ボートコントロール

# i-Pilot

自動操船で簡単ボートポジショニング

ボートポジショニングに時間がかかっていませんか?  
ボートポジショニングに気をとられて、釣りがおろそかになっていませんか?  
**その悩みアイパイロットがボタンひとつで解決します!**



話題沸騰のオートポジショニングモーターが更に進化!

i-Pilot (アイパイロット) はGPS技術を利用したトローリングモーターです。走行航路を記憶させることができ、リモートコントロールによる操作でボートを目的のポイントへ、正確に、そして簡単にポジショニングすることができます。風や潮流を気にせず、今まで以上に釣りを楽しむことが可能になりました。また、Bluetooth搭載により、スマホによる操作も可能になり、本体ならびにリモコンのソフトウェア更新も可能になりました。

**ADVANCED AUTO PILOT**  
更に進化した i-Pilot

リフトアシスト機能

GPS精度が向上

スポットロックの精度が向上



旋回音の削減

スマートフォン対応

Bluetooth搭載

付属ヘディングセンサー

Bluetooth搭載付属リモコン



## アイパイロット用電源システム 充電方法

DC24V仕様のソーラーパネルなら  
2台同時充電

DC24V



DV24Vでの  
2台同時充電も可能

Bluetooth



▲ 詳しい  
i-Pilot 情報は  
こちら

DC12Vディープサイクルバッテリーを  
直列に2台接続してDC24Vを作り出します。

リフトアシスト採用。  
内部スプリングでモーターの  
揚げ降ろしの重量を40%削減

海水上での使用に耐えるよう幾度も研究・テストを繰り返して、丈夫で静音性の高いトローリングモーターを仕上げました。もちろん minnkota テクノロジーによる傑出した「耐久性」を誇り、安心して快適な釣行を提供します。

## ▶ SPEC

モデル	電圧 ボルト	推進力 ポンド	シャフト長 インチ	希望小売価格 (税抜価格)
RIPTIDE TERROVA 55 IP BT	12	55	60	¥307,800 (¥285,000)
RIPTIDE TERROVA 80 IP BT	24	80	60	¥375,840 (¥348,000)
RIPTIDE TERROVA 80 IP BT	24	80	72	¥429,840 (¥398,000)
RIPTIDE TERROVA 112 IP BT	36	112	72	¥489,240 (¥453,000)

主な装備 ■デジタルマキシマイザー ■コンボジットシャフト ■ワイドレスクエッチ2プロテクト  
■タクリファイナルアード ■リフトアシスト ■Bluetooth ■GPSデータ  
付属品 ■Bluetoothリモコン ■Bluetoothヘディングセンサー ■リモコンストラップ

▲安全に関するご注意 商品を正しくお使いいただくため、ご使用前に必ず取り扱いの注意事項をご確認いただき、ご不明な点はお近くのヤマハ販売店、またはワイズギアまでお問い合わせください。

商品に関するお問い合わせは、お近くのヤマハ販売店またはワイズギアへ

0570-050814

受付時間 月～金 9:00～18:00、土 9:00～13:00、日 13:00～17:30  
ご不明な点やお問い合わせの際は、全国一律市内通話料がかかります。

●メーカー希望小売価格は消費税を別にもとづく価格です。●取組価格には工具、送料等は含まれていません。●商品の仕様及び価格が予告なく変更される場合があります。●商品のカラーは印刷のため実際と異なって見える場合がありますので、あらかじめご了承ください。●商品は予告なく販売を終了させていただく場合があります。



株式会社ワイズギア

T432-8058 静岡県浜松市南区新橋町1103番地  
http://www.ygsr.co.jp/

**YFR-24 FSR (F130)**



**展示艇特価  
価格応談**

**新品** こちらもおすすめ  
**YFR-24 FSR**  
中古F150Aシリンダーヘッド交換機

- ★フュージングサポートリモコン2ステーション
- ★左スライドウィンドウ
- ★検査一式(法定備品)
- ★航海灯

**453.6万円** (税込)

**SRV-23 (新品 F115)**  
平成10年12月



★GPS魚探 ★航海灯  
★ウインチ ★ローラー  
★燃料ポンプ(備品)  
★シーテック

**172.8万円** (税込)

**UF-20 (新品 F60)**



★魚探 ★航海灯  
★ステンレス出ども  
★油圧ハンドル

**129.6万円** (税込)

**ヤママーFZ23 (4JH2-DTZ)**



**整備中**

**中古艇入荷しました!!**  
**YD-21**



**価格応談**

ボート一式 販売・修理・保管・検査手続  
ヤマハマリンネットワーク店  
**KADONO MARINA マリンショップ 角野**  
〒705-0033 岡山県備前市榎浪3629-6  
TEL.0869-67-2332  
FAX.0869-67-2348  
<http://kadonamarina.jp/>



ブルーライン備前出口から左折5分  
**定休日 毎週火曜日**

**ヤママーDE26HZ**



**おすすめ艇** **480万円** (税込)

**ヤマハUF28 II (H13年)**



**432万円** (税込)

**ヤママーディーゼル115ps (新品)**  
ウインチ、GPS魚探、ヤカタ、スパンカー、航海灯



**320万円** (税込)

**ヤマハX420KS187ps** 航海灯、ウインチ前後マウント、GPS魚探、ロットホルダー、レーダー、サーチライト、デッキライト、トランサムステップラダー、オーニング



**250万円** (税込)

**ヤマハAG-21 (エアロギア21)**



新品エンジン150ps ステレオ・クッションシート(新品)、航海灯、オーニング、トランサムステップ

**180万円** (税込)

**ヤマハFW23カディ (H11年)**



新品国産船外機115ps (御指定下さい)  
航海灯、バウスプリット、ウインチ、マウント、GPS魚探、ロットホルダー、トランサムステップラダー、ローニンクロー、新品リアカバー

**65万円** (税込)

**トハツ TSC-225HT (H13)**

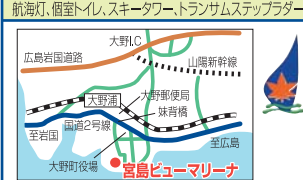

TOHATSU MD115直噴エンジン(H22)に載替  
航海灯、個室トイレ、スキータワー、トランサムステップラダー

**TF-20**



TOHATSU MD70  
航海灯、ウインチ

宮島ビューマリーナ  
広島県廿日市市大野2-11-9  
TEL.0829-55-3610  
FAX.0829-55-0773



**中国マリン 特選情報**

**YFR-FSR/F250D** **新艇**



**展示艇特価**

アングラーの思いを受け止める機能と装備、すべては釣りやすさのために。

**YFR-24FSR/F200F** **新艇**



**展示艇特価  
近日入荷予定  
(写真は同型艇)**

ADVANCE TO THE NEXT STAGE  
アングラーの理想を具現化するために!!

**2017モデル** **新艇**  
**MJ-FX Cruiser SVHO (250ps)**



本体価格 **2,462,400円** (税込)

**SR-X (H29)/F115B (H29)** **試乗艇**



**売約済**

使用時間3h  
キャンビー、ハルカラー(ガンメタ)、パウレール、スタンレール、航海灯、ルームライト、GPS/魚探

**Bay Fisher20/F50H** **新艇**



**展示艇特価  
近日入荷予定  
(写真は同型艇)**

自在に操る快感。  
大容量の収納が可能なコンソールを装備。

**2017モデル** **新艇**  
**MJ-EX Deluxe (101.4ps)**



本体価格 **1,242,000円** (税込)

**SRV-20WB (H19)/F70A (H25)** **中古艇**



**売約済**

航海灯、GPS/魚探、オーニング、ウェイクゲート、ラダー、デッキライト、スキーミラー

# BAN は、シーマンのための会員制救助システムです

## 曳航 **無料** サービス

24 時間 365 日、航行不能になったボートを安全な最寄りの係留地に曳航・伴走いたします。

BANのレスキューネットワークは、マリーナや海事従業者等の協力によって構成され、24時間365日、乗員の安全をサポートすることを主な業務にしています。

### 会費例

#### ●5トン未満艇の場合

入会金 10,000 円

年会費 18,000 円

#### ●5トン～20トン未満艇の場合

入会金 10,000 円

年会費 36,000 円

#### ●20トン以上の小型船舶の場合

入会金 10,000 円

年会費 100,000 円

## 「安心」で マリンライフを もっと楽しく。



24時間・365日  
の安心を月々わずか  
¥1,500\*から

\*5トン未満の場合

### BANのサービス海域

(サービス海域は距岸10海里でかつ電話の到達距離範囲内です)

●RS(救助船基地): 612箇所  
(2017年2月1日現在)

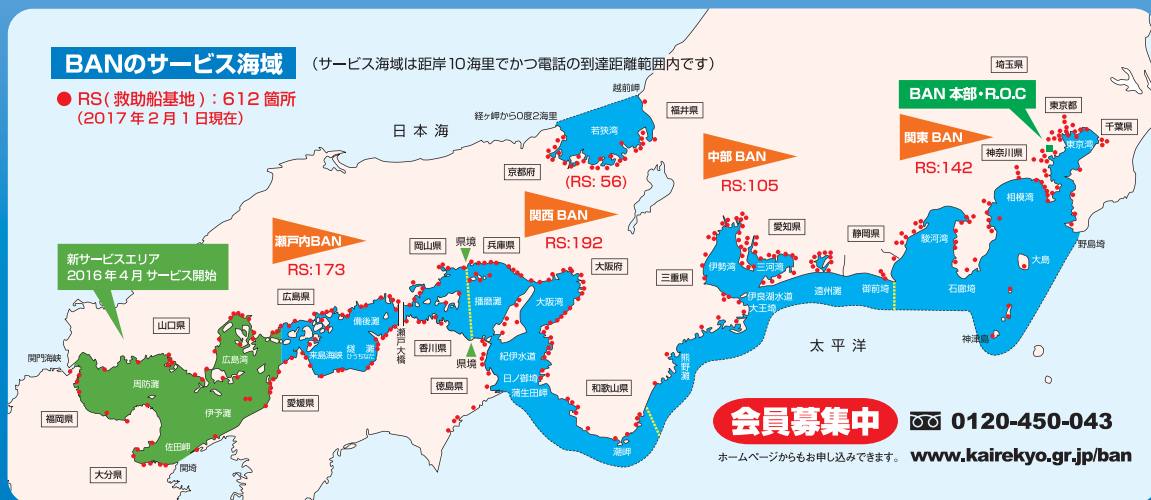

一般財団法人 日本海洋レジャー安全・振興協会 救助事業部 BAN 本部

〒231-0005 神奈川県横浜市中区本町 4-43 A-PLACE 馬車道 9F TEL.045-212-9284 FAX.045-212-9343



# ヤマハ BAY FISHER23+F60+F8

**おすすめ艇**



委託中古

ツインリモコン仕様・スバンカー・パウレール  
リガーオーニング(左右波よけカバー)・GPS魚探  
HE-773DI10.4型デジタルマルチスキャン(イクスに取付け)

**220** (税込) 万円

## SRV20+F50FETL (H6年)



進水経費、名変、検査等別途になります。

油圧ハンドル・夜間灯  
ウインチ・ロングローラー  
リモコンケーブル新品交換  
バッテリー新品

**68** (税込) 万円

## ヤマハF240/B



船体のみ

**27** (税込) 万円

廃船格安承り中・係船場所あります お気軽に  
ご相談ください。

YAMAHA MARINE PRO SHOP

**さとつマリン サイクル**



ボート部 0848-22-5575 尾道市新浜2丁目5

バイク部 0848-25-2829 尾道市古浜7-69

夜間灯・GPS魚探(ホンテクスHE-8301(新品))・  
油圧ハンドル・デジタルマルチスキャン

9:00~18:00 休 火曜日

9:00~18:00 休 月曜日

# 中古艇情報

## 29フィートシャフト船(H29)



ネットローラー/GPS魚探

**450** (税込) 万円

## ヤママ ZD32B3 (H6)



ネットローラー/GPS魚探

**216** (税込) 万円

## ヤママ DE24GZ (H8)



GPS魚探/オーニング/ウインチ/その他

**160** (税込) 万円



ヤマハ UF20 (H8)  
ヤマハ2ストローク 50ps

**35** (税込) 万円

## ヤンマー特約店 東洋マリン株式会社

〒705-0021 岡山県備前市西片上1365-15  
Tel (0869)63-0153 / Fax (0869)63-2830  
E-mail: info@toyo-marin.jp URL: www.toyo-marin.jp



## ミヤマ MFC-215HT (H14) 定員7名



エンジン ホンダ4st90ps  
夜間灯 GPS魚探(ホンテクスHE-8301(新品))・  
油圧ハンドル・デジタルマルチスキャン

PRICE DOWN 151万円 (税込) ▶ 145万円 (税込)

今が買い時!  
おすすめ艇!

## ヤマハ SRV-20 (H9) 定員6名



エンジン 新品搭載予定

価格応談

## ヤマハ SRV-20 (H7) 定員6名



エンジン ヤマハ2st60ps  
夜間灯・イクス・魚探・ステアリングケーブル交換済

**39** 万円 (税込)

## ヤマハ DX-34B (S63) 定員12名



エンジン ヤマハディーゼル(MD620K) 195ps・アワー5970h  
夜間灯・ウインチ・スバンカー・40出力・トイレ・テント

価格応談

## ヤマハ FR-26 (H5) 定員12名



エンジン ヤマハ4st225ps (H20) ・アワー1115h

入荷予定

## ヤマハ FR-21 (H8) 定員7名



エンジン 新品搭載予定  
夜間灯・ウインチ・アワー・GPS魚探・ランダムステップ

価格応談

## 期間限定 SINACOVA 販売コーナー展開中



クラブハウス内B3



15tマリーナクレーン完備



各種新艇・中古艇販売  
マリンジェット  
修理・保管  
マリン用品販売



しゅうなん海の駅  
ボート免許教室毎月開講  
陸上保管艇募集中



ヤマハマリンネットワーク店  
マリーナ・シーホース  
〒745-0802 山口県周南市栗屋奈切118-13  
TEL. (0834) 26-0444 FAX. (0834) 36-1021  
E-mail si-ho-su@image.ocn.ne.jp  
●毎週火曜日と第1・3水曜日定休日(祝日の場合は翌日)  
URL http://www.marinaseahorse.jp/  
最新情報随時更新中!!



### SF-40 委託艇



憧れの大型スポーツクルーザー

ヤマハMD580KUH 270馬力ディーゼルシャフト×2  
夜間灯、GPS魚探、レーダー、パワースター、6Kw 発電機、エアコン  
個室トイレ、前後電動ウインチ、油圧フラップ  
オートパイロット、リモコンサーチ  
F.B.エンクロージャー、E.G.R.リモン

**999万円**

### YF-23

売約済



WTB装着の人気フィッシャーマン

ヤマハ4サイクル80馬力船外機×2  
夜間灯、GPS魚探、コンパス、前後電動ウインチ+3方ローラー  
電動マリントイレ、リアテント、H.T.オーニング  
リーニングシート、カディオロパネル  
デッキウォッシュ、イクス（ハッチ開口）

### PC-30L



往年の人気サロンクルーザー

ボルボ 200馬力ディーゼルドライブ×2  
夜間灯、GPS魚探、コンパス、マリンオーディオ  
個室電動マリントイレ、ギャレシク  
インバーター

**価格応談**

### FZ-25E



ベストサイズフィッシングボート

ヤンマー160馬力ディーゼルドライブ  
夜間灯、パワ電動ウインチ、船尾ウインチ&ツノローラー  
個室トイレ、トランサムステップ&ラダー、スタンレール  
乾リモン、SZ200ドライブ

**150万円**

### FZ-23c



広々キャビンのマルチクルーザー

ヤマハ4スト115馬力船外機（新品+コマンドリンクメーター）  
夜間灯、GPS魚探、パワウインチ  
個室電動マリントイレ、ドライブーズシート  
トランサムステップ&折畳ラダー

**172.8万円**

### YDX-25

近日入荷



根強い人気のフィッシングボート

ヤンマー125馬力ディーゼルドライブ 2カ所操作  
夜間灯、GPS魚探、電動ウインチ、サーチライト  
電動リールコンセント、オーニングテント  
個室トイレ、トランサムステップ&ラダー、ロードホルダー

**150万円**

### SRV-20Re



人気マルチボートを大胆リアファイン

ヤマハ4スト90馬力船外機  
船体再塗装、GPS魚探、ハイウエストパワレール  
コマンドリンクメーター、ウェイクゲート  
トランサムステップ&ラダー  
油圧ステアリング、ロードホルダー

**140.4万円**

### UF-20



フィッシングボートエントリーモデル

ヤマハ4スト60馬力船外機（新品）  
夜間灯、GPS魚探、イクス、テント  
トランサムラダー、油圧ステアリング

**129.6万円**

### FR-18



スタイリッシュな小型スポーツボート

ヤマハ2スト70馬力船外機  
夜間航海灯、魚探、イクス  
補機ブラケット、トランサムラダー  
パワアンカーホルダー

**64.8万円**

### D-100S



一体型カートップボートの極上中古艇

スズキ4スト2馬力船外機+スタンド付き  
ドライブーズシート、アルミ製オールセット  
サイドフロント、イクス、トランサムドリー

**32.4万円**

### F8CWHL



ヤマハ4スト8馬力

**5.4万円**

### F20BWHL



ヤマハ4スト20馬力

**27万円**

### F25AEHL



ヤマハ4スト25馬力

**16.2万円**

### F115AETX



ヤマハ4スト115馬力

**価格応談**



徳山マリン

県内最大級の海上係留型マリーナ

年間契約料（例） ※消費税別  
◆20feet ポート 130,000円  
※陸置きの場合、別途船使用料3,000円/月

利用状況に合わせて  
陸置きと係留とを切替え可能！

周南市大島卯の木1298 FAX 84-0456  
営業 9:00~18:00  
定休日 月曜日

**0834(84)0767**

## MarineSupport-五日市

営業 9:00~17:00  
定休日 火曜日



五日市文書館  
五日市南中学校  
五日市北中学校  
五日市東中学校  
五日市西中学校  
五日市南小学校  
五日市北小学校  
五日市東小学校  
五日市西小学校

五日市メーブルマリーナ

広島市佐伯区海老園3丁目1-25  
**082(923)2235**

※表示価格は店頭渡し税込価格です。H29/8/18現在

オーストラ



**ヤマハ UF-30**  
E/G ヤマハMD386KUH 230ps  
GPS魚探・スパンカー  
レーダー・オーニング  
ウインチ×2・トイレ  
サーチライト・2ステーション

**530万円(税込)**



**ヤマハ DW-27**  
E/G いすゞ  
魚探  
スパンカー  
オーニング  
ソーラパネル  
踏み子

**価格応談**



**浜島造船45フィート**  
E/G 三菱460ps  
3150HR  
GPS・魚探・スパンカー  
オーニング・ウインチ  
3ステーション  
客室・レーダー

**580万円(税込)**



**ヤマハ DY-37**  
E/G ヤンマー4CH-T 170ps  
魚探  
リアードア付き

**価格応談**



**ヤマハ W-19DH**  
E/G F-25ps  
魚探・夜間

**38万円(税込)**



**ヤンマー 26**  
ウインチ無し  
スパンカー無し  
油圧ラット

**価格応談**



**4分割ボート**  
平成8年式  
船外機8ps  
検査なし  
安全備品

**16.2万円(税込)**



販売・修理【エンジン・船・FRP】  
ヤマハポート・いすゞマリンエンジン特約店  
**(有)ダイヤマリン**  
〒711-0927 倉敷市下津井1丁目1-37  
TEL (086)479-9169(代) FAX (086)478-5303  
http://www2.kct.ne.jp/hirauchi/ E-mail:tdiy@mx1.kct.ne.jp  
担当 ヒラウチ 090-3633-3667

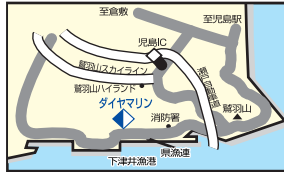

**特価在庫艇**

ヤマハ SRV-20 / 和船 25フィート  
船外機40ps

**船の買取・廃船いたします**  
詳しくは弊社までお問い合わせ下さい。

**安全航行基礎知識 Vol.129**

**救助活動や捜索活動における費用について**



救助にかかった費用は遭難者が支払わなければならないのですか？

海上保安庁や(公社)日本水難救済会が行う救助活動や捜索活動にかかる経費については、基本的には遭難者などに請求することはありません。



他にもこんな制度があります。ぜひご利用ください。



海のJAFのようなものとして、(一財)日本海洋レジャー安全・振興協会が行っている**BAN** (Boat Assistance Network: プレジャーボート救助事業) という有料の会員制の制度があり、東京湾から瀬戸内海に至る本州沿岸海域及び若狭湾において、機関故障等が発生した場合の曳航、乗員が行方不明となった場合の捜索等の救助サービスが24時間体制で行われています。



また、洋上の船舶上で傷病者が発生し、医師による緊急の加療が必要な場合に、医師等を海上保安庁の巡視船艇・航空機等により急送するとともに、傷病者を巡視船艇・航空機等に引き取り、医師の加療を行いつつ、陸上の病院に搬送する(公社)日本水難救済会の「**洋上救急制度**」を利用する場合は費用負担が発生します。

< 第5管区海上保安庁HPより引用 >  
http://www.kaiho.mlit.go.jp/O5kanaku/contents/news/archives/cat290/2010-06-07-1730-post-22.html

**ボート、和船のことならお気軽にお問い合わせ下さい**



**ヤマハ FR-24**  
ヤマハ200ps  
個室トイレ新品

**162万円(税込)**



**ニッサン サンキャット 7.7サルーン**  
H3年式  
ヤマハ175ps (新品換装予定)

**200万円(税込)**



友人同志3人集まれば、いつでも開講いたします!!

**ボート免許教室生徒募集!**

国家試験免除2級小型船舶 操縦士育成コース  
資料請求等、詳しくは藤田鉄工所まで、お電話にてご連絡ください。

置き場所にお困りの艇、ありませんか?  
**保管艇募集**  
限定 **2隻**

ヤマハ(エンジン・和船・船外機・ボート) 販売・修理・保管

**(有)藤田鉄工所**

〒725-0025 広島県竹原市塩町1丁目6-20  
E-mail fujiteco@ruby.ocn.ne.jp  
携帯 090-9735-5806  
TEL. (0846) 22-0785  
FAX. (0846) 22-6510



# サブマリン中古艇情報!!



オススメ!

## MFG-242

AD-31  
ミンコタ/ウインチ/GPS/  
レーダー/トイレ/ヤカタ

(税込)  
**200万円**



## サンキャット7.7 サルーン

GPS魚探/トイレ

(税込)  
**148万円**



## YDX-33

MD380  
ウインチ/屋根/GPS/  
2ステーション

(税込)  
**135万円**

## 有限会社 サブマリン

廿日市市木材港北4-30  
TEL. 0829-32-5767  
FAX. 0829-32-5780  
E-mail: boat\_submarine@yahoo.co.jp

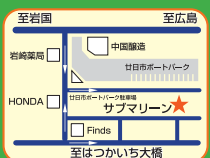

インターネットYahoo!オークションにも出品中!  
パソコンからYahoo!Japan 横山アンカー検索!!

横山アンカー 検索  
HP変わりました。

# ハイブリッド シャクリ機

今まで以上のトルクとスピード  
スピードを出せるシャクリ機です

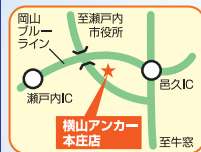

実用新案登録

タコ釣りパターン動き  
ホームページから動画が見れます!

誠和釣具  
089-282-6841

## 横山アンカー

岡山県瀬戸内市邑久町本庄2119-1

お問い合わせ  
TEL.0869-22-0402  
HP.090-6431-9178  
FAX.0869-24-1704

## S&S協議会 会員紹介

広島県の西に位置する廿日市市。ここには、ひろしま港湾管理センターが運営する広島県内屈指の575隻を収容可能な、廿日市ポートパークがあります。当社はそのほぼ中央部10号桟橋の前で営業いたしております。紅白のレッカークレーン車が目印です。

お陰様で創業33周年を迎えました。ヤマハ新艇・中古艇・艀装など幅広い分野に対応しております。自社併設のサービス工場もあり、メカニックスタッフは日々お客様の愛艇を大切にメンテナンスさせていただいており、大変ご満足頂いております。

この近海には、秋はタチウオ・冬はハゲ・アジ・タイ等絶好の釣りポイントが間近にあり、常に釣り情報が飛び交う情報交換所となっており、釣果・釣り講習など、お客様同士の交流も盛んです。

釣り大会なども企画運営しており、皆様に共に楽しいマリンライフをご提供できるように目指しております。係留場所のご相談にも応じますので、是非一度お立ち寄りください。

スタッフ一同お待ちしております。

### アクセス方法...

JR廿日市駅より徒歩約15分(ポートパーク方面、昭北緑地ぬけてすぐ)  
国道2号線廿日市港北交差点より住吉大神宮前を抜け、廿日市ポートパーク方面  
廿日市ポートパーク10号桟橋前

## 有限会社 サブマリン

紅白の  
レッカークレーン車が  
目印です!!



釣り情報の交換で  
仲間作りが盛んです。

## 有限会社 サブマリン

〒738-0021 広島県廿日市市木材港北4-30  
TEL.0829-32-5767  
営業時間/9:00~17:00 定休日/お盆・お正月

プロ中のプロが的確な問題解決を。

事故後の対応、  
とても満足できない！

他社で契約されている方、  
事故後、保険会社の対応でお悩みの方、  
示談がなかなか成立しない方、  
スキルを持つ当社に、  
迷わずご連絡ください。

Sanyo  
Insurance  
Center  
Co.,ltd.

最適の保険を最高のサービスで  
**株式会社山陽保険センター**  
0120-016-838 sanyo-hoken.com  
岡山市中区平井3丁目874-5 Tel 086-276-7001 Fax 086-276-6838

**1押し!**

**イスズ KF(キングフィッシャー)27** 4801-TC

- オーバーホール済
- トイレ ●GPS魚探
- スパンカー

**DOWN 200 (税込) 万円**

**ヤマハ DX-25C** **1押し!**

- 後部形状 ●エンジン
- スリッカー ●底上げ
- 喫水浅 ●スリッカー

**DOWN 170 (税込) 万円**

**ヤマハ YDX-33**

**160 (税込) 万円**

**ヤマハ DX-25C**

- 喫水浅 ●後部形状
- スリッカー ●エンジン

**DOWN 160 (税込) 万円**

**ヤマハ YDX-25B** D200KH 82ps

**110 (税込) 万円**

- 前後形状
- スリッカー

近日入荷予定 **ヤマハ FW-23カディ F115ps** その他にも注目艇いろいろ!

<http://setotekkou.com/>  
**(有)瀬戸鉄工所**  
**TEL.0848-22-5641**  
〒722-0004 広島県尾道市正徳町26-2

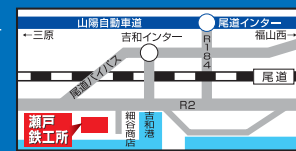

# ボートオーナー BOAT OWNER 出番ですよ!

オーナー：森下裕史様  
艇種：DX-32G

1998年6月に瀬戸鉄工さんにて、新造で降ろした「ゆうき丸」です。  
私と父の2人で買いましたが、父が他界する迄はほとんどが父が乗ってました。  
夏はキス、秋にはギザミ、冬にはホゴ、春はメバルなどを自分の食べるだけ釣ると帰って、それを摘みに一杯やるのが父の楽しみでした。  
そして、たまには私が青物を釣りに行く時には付き合ってくれてました。今では私が船を受け継ぎ、キス、鯛釣りなど近場で楽しんでます。  
メンテナンスなどは瀬戸鉄工さんに今でもお願いしています。  
これからも末長くお互い付き合っていくつもりです。

## (有)瀬戸鉄工所コメント

森下様にはお父様からの2世代のお付き合いをさせていただいています。  
お父様は、9時頃出航し酒の肴を釣ったら1~2時間で帰港されてました。  
必要以上の魚を釣らない! 資源保護のお手本のような方でした。森下様も海に優しく、優雅な釣りを楽しんでください。

# 中古艇情報満載!!

詳しくはホームページを  
ご覧下さい!!

ナビポート

検索

艇業と信頼の程をわけています。  
日本中古艇協会会員店

# 2017 オータムフェア 開催中!

NEW

## ヤマハFR-29-FSR

快適なキャビンを備えたマルチバーバースポート  
エアコン・ハウスラスター装備



店頭展示中

VOLVO D6搭載

## NEW ヤマハSR-X 24

予約受付中

变幻自在・海の遊びステーション!

航海灯・GPS魚探・WC  
ウエイクタワー



ヤマハF200FEETX搭載

ガンメタブラック

### ヤマハラクシア



648万円 (税込)

H21・F225AETX・GPS魚探・ウインドラス・パワエントリーハッチ・FBカバー・ギャラー・カーテン・アフトデッキシャワー・航海灯

### ヤマハUF-27 1B



630万円 (税込)

H17・S421KM・GPS魚探・レーダー・アフトステーション・微速レバー・スリッカー・航海灯・WC(新品)・ウインドラス・デッキライト・デッキウォッシュ・予備バッテリー・ロッドホルダー

### ヤマハYF-24-FSR



売約済

応談

H27・F175AETX・航海灯・WC・ウインドラス・GPS魚探・2ステーション・オーニング・オートパイロット・スパンカー

### ヤマハFC-26 0B



432万円 (税込)

H11・F175AETX(新品)・航海灯・WC・ウインドラス・GPS魚探・トランサムラダー&ステップ・コンパス・エアインテーク

### ヤマハYF-23



324万円 (税込)

H16・F115BETX(H26)・GPS魚探・オーニング・スパンカー・ウインドラス・エアインテーク・ロッドホルダー・航海灯

### ヤマハAG-21



324万円 (税込)

H20・F150AETX・オーニング・ウエイクタワー・トランサムラダー&ステップ

## 今月のオススメ艇

### ヤマハSR-X EX ブルーブレイク

H29・VMAX-F165・航海灯・WC・GPS魚探・ミニコタエレクトリック(i-pilot)・大型バウレール・サブバッテリー・特注グラフィック



値下げ  
498万円 (税込) → 478万円 (税込)

### ヤマハBS-21EX



値下げ  
298万円 (税込) → 278万円 (税込)

H18・F115BETX(新品)・GPS魚探・航海灯・Tバーレール・バウレール・WC・ウインドラス・トランサムステップ&ラダー・固定燃料タンク110L

### ヤマハFW-23 Cuddy



258万円 (税込)

H26・F90BETX・ワンオーナー89h・航海灯・WC・GPS魚探・バウレール・バウローラー・リーニングシート・デッキウォッシュ・HTリヤカバー・ロッドホルダー

### ヤマハAS-21



238万円 (税込)

H25・F115AETX・GPS魚探・オーニング・ウエイクタワー・トランサムラダー&ステップ・バウ&スタンレール・バックミラー・コンパス・ナビBOX

### ヤマハYF-21 HT



185万円 (税込)

H15・F70AETX(新品)・GPS魚探・油圧操舵・航海灯・ウインドラス・燃料予備タンク24L・ロッドホルダー

### ヤマハW-25 DH



応談

4ストローク・航海灯・GPS魚探  
※ヤマハ新型船外機60~90psでチョイス可能

### ヤマハBS-16 sc



135万円 (税込)

H16・4ストローク60ps・GPS魚探・ドライブシート・スタンサイドレール・3連ロッドホルダー・コンソールBOXカバー

### ヤマハSRV-20



78万円 (税込)

H7・F50AETX・航海灯・トランサムラダー&ステップ・バウ&スタンレール

### ヤマハF.A.S.T.23



陸上保管 カスポードバージョン 試乗艇特価

F115DETX・航海灯・GPS魚探・バウレール

### ヤマハSR-X



陸上保管 カスポードバージョン 試乗艇特価

H29・F90BETX・航海灯・GPS魚探・キャノピー・バウレール・120L固定タンク・サイドボックス

### ヤマハSR-X EX ガンメタブラック



陸上保管 カスポードバージョン 試乗艇特価

VMAX F165・航海灯・WC・GPS魚探・キャノピー・バウレール・特注グラフィック・100L固定タンク

### ヤマハYFR-24-FSR



陸上保管 カスポードバージョン 展示艇特価

H29・F175AETX・航海灯・WC・GPS魚探・2ステーション・柔軟ウインドウ・ブレーカーバル  
※船外機F200搭載艇もございます

### ヤマハYFR-FSR



陸上保管 カスポードバージョン 試乗艇特価

F250DETX・航海灯・WC・2ステーション・スタンレール

## 中古艇高価買取!

### 全国無料査定

お電話又はメールにてご連絡下さい。  
中古艇評価担当が査定にお伺い致します。

### ナビポートオリジナル企画

特典いろいろ

i-pilot拡販キャンペーン

① 船外機換装キャンペーン

② HONDEX マルチスキャン拡販キャンペーン

- 低金利マリンクレジットご利用頂けます。中古艇OK!(120回迄)
- 2級ボート免許教室(国家試験免除コース)、土・日2日間でOK。
- 業者販売OK! お気軽にお問い合わせ下さい。
- 中古艇は自社マリーナにて試乗OK!
- Sea-Style(レンタルボートクラブ)加盟店(配備艇AS-21・SR-X・YF-24)
- 陸送・回航、格安にて手配させて頂きます。

# NASU

(株) ナスポート  
牛窓マリーナ

岡山県瀬戸内市牛窓町牛窓4180  
TEL.0869-34-2498 FAX.0869-34-2420  
〈営業時間〉9:00~18:00 〈定休日〉毎週火曜日・第3月曜日  
http://www.nasu-boat.com E-mail:nasu@nasu-boat.com

■掲載写真にはオプションが含まれます。■記載金額には、検査費用・進水諸経費等は含まれておりません。

# 子どもたちは ヴィーナスロードに 女神をみたかな？

## 集まれ海遊人!! ～ヴィーナスロード編～



夏休みが始まってはや二週間。子どもたちのワクワクな日常も既にひと山越えたころ…。8月4日（金曜日）に牛窓で『マリンウィーク2017 黒島ヴィーナスロードを観に行こう!』が開催されました。

このイベントはマリーナビーチ協会が主催する事業の一環で、ナスポート牛窓マリーナさんが実施運営されたものです。



夏休み前に「瀬戸内市立牛窓東小学校」へ直接掛け合って参加者募集をされたところ、約30名の児童と十数名の保護者の方が参加されました。12時から15時までのわずかな時間のイベントですが、潮の満ち引き・牛窓の歴史などを一緒に勉強した後、3艇のボートで2往復します。

天気は上上！波はなく！子どもたちも初めて乗るボートで大興奮です。黒島までは手を伸ばせば届きそうな距離ですが、いかんせんボートがなければ泳いで行くわけにもいきませんね。ですから子どもたちはなおさら大興奮。保護者の方も…実は大興奮していました。



13：30頃から少しずつ潮が引いてきます。子どもたちが棧橋についたところには「黒島ヴィーナスロード」が顔を出してきました。黒島と中の小島の間には半円弧状の全長200m・幅1mほどの細い道が現れます。

この場所はSTU48の『瀬戸内の声』のPVにロケ先として出てきます。  
(後半5分頃から…<https://www.youtube.com/watch?v=JzHgwPlzZrc>)



主催のナスポート牛窓マリーナ 那須社長は「牛窓は少し田舎だけど歴史的遺産も数多くあるし、太古から海運交通の要衝で外国と文化交流も先進の場所で、何よりこの瀬戸内海の景観自然が最大の宝だから、子どもたちももっと知って自慢してほしいと思います。その手伝いが出来た事が嬉しく思っています。」と話されます。

岡山県に住む大人たちも…実はヴィーナスロードの事を知らない人がほとんどです。今回同行取材させていただいた私もその一人。こんな素敵な場所がこんな身近にあったのか…もっと地域のいいところを知らなきゃいけないと思いました。



子どもたちはグループを組んでヴィーナスロードを歩いて行きます。どんなに近くても海で隔られたわずかな距離ですが、潮の干満で歩いて到達できる不思議を体感しているようです。中の小島に渡って潮が引



いた岩礁を歩きまわります。…そうです。あれを探しているのです。ヴィーナスロードの『牛窓の愛の形』を探しています。とはいえ、彼らは小学生。さほどの感動もないのは致し方ありません。妙に大興奮で携帯写真を撮りまくっているのは私達大人の保護者です。うーん。ここで見つけた『牛窓の愛の形』を大切に持ち帰って感動に浸っている姿が自分ながら想像されて気恥ずかしい気もしました(^^)。



黒島ヴィーナスロードはこの日わずか2時間ほどで再び海中に沈みました。「大潮でたくさん潮が引けばよいというものでもないのです。」と、那須社長は言われます。「50～70cmの潮位の時が一番の見ごろです。それより大きいところは一帯は干上がったグラウンドになってしまいます。もっともそこまで潮が引いたら、隣の端の小島との間にもう一つのロードができ、渡れますけどね。」



海から眺める牛窓の海岸の風景。せり出した山と崖。カラフルな色合いのペンション街の屋根。中四国を代表する牛窓ヨットハーバー。太陽に輝く白亜のホテルリマーニ。前島を往復するフェリー。白い雲間から見える蒼い夏の空。そして目の前に繋がるヴィーナスロード。どれもこれもが牛窓の大切な風景です。この素敵な風景を子どもたちが大切にしながら大人になってほしいと願います。



そろそろ潮が満ちてきました。黒島から牛窓港へ戻る時間です。子どもたちは目を輝かせて我先にとボートの舳先（へさき）に乗りたがります。

彼らが大人になって「そう言えば子供の頃にボートに乗って黒島ヴィーナスロードに行ったなあ。楽しかったなあ。免許でも取るか!」と思ってくれることに淡い期待をしながら、再び3艇のボートで2往復のミニクルージングを終えて、『マリンウィーク2017

黒島ヴィーナスロードを観に行こう!」は閉会となりました。数時間でしたが楽しい楽しい牛窓マリン旅行となりました。



閉会後の話…保護者の方から、感謝の言葉と是非来年も!とのリクエストを頂きました。それって『牛窓の愛の形』を探しに行くツアー? ってことはヴィーナスロードに女神を見たのは…本当は私たち大人…だったりして…(^^)

取材・撮影・文責 Sea&Sea編集部 ミムラ



▲H29.8.8 山陽新聞奥欄版に掲載されました

# 海もやま話 Vol.113



牧野和正

## イワシは青く鯛が赤いのはなぜ？



あおうお  
青魚と呼ばれるサバ・イワシ・サンマなどの背中は青く輝き、腹は銀色に光っている。

サバやイワシなどの海の表層を回遊している魚を水産業界では「青魚」と呼ぶそうです。この青魚は海の底からは大型のフィッシュイーター、空からは鳥に狙われています。私達人間から見れば、背中は青く光り、腹はキラキラして派手なため敵に見つかりやすいように思えるのですが、実はこの配色こそが彼ら最大の保護色だったのです。

### 海の底からの敵 フィッシュイーター

日中、大型のフィッシュイーターが海中から水面を見上げた場合、キラキラと銀色に光って見えます。これを利用し青魚達は腹側を銀色に輝かせ、水面と同調することで海底からの敵の目をあざむき、身を守っています。しかし、朝、夕など太陽の光が弱くなるとキラキラした保護色の効果は半減してしまい、海底からの敵に見破られやすくなってしまいます。そのため大型のフィッシュイーターは、朝、夕、曇りの日など水面がうす暗い時に活性が上がるのかもしれません。

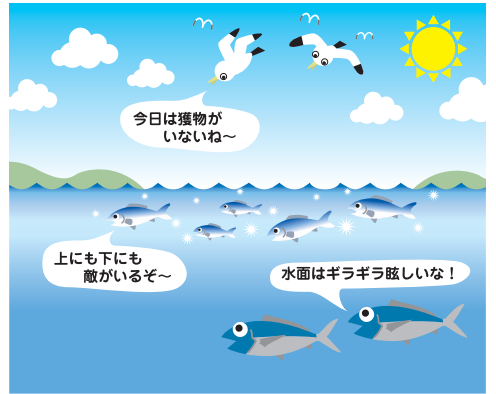

### 空からの敵「鳥」

鳥が空から海を見ると海の色は青色です。青魚達はこの海の色を保護色として利用し、背中を青く輝かせ、同調させることによって空からの敵から身を守っているのです。ここで少し話がそれますが、海の色はなぜ青く見えるのでしょうか？



### なぜ海は青く見えるケロ〜？

日中太陽の光は白く見える「ケロ」！でも本当は「赤」「橙」「黄」「緑」「青」「藍」「紫」の7色（光のスペクトル）で構成されているんだケロ！  
たとえば、雨上がりに空中の水滴がプリズムの役目をはたし、光が分解されてできる7色の虹がそうなんだケロ！  
この7色のうち「青系」の光以外は海に吸収されないため、青色の光のみ海に反射され、いろいろな方向にちらばることで僕たち陸上から見える海の色は青色に見えるんだケロ！

### 比較的深場の魚は赤系が多い

7色で構成されている太陽の光は、右図のように海中で変化します。そのため太陽の光が届く海中では陸上で見えるさまざまな色も水深が深くなるにつれ青色系に変化するのです。鯛(カサゴ、エビetc)など深い所に生息する魚は赤色系が多いと言われています。その理由はすべての色が青色になってしまう海中では赤系の色が一番早く海水に吸収されるため、最も目立たなくなる保護色になるからだだと思います。

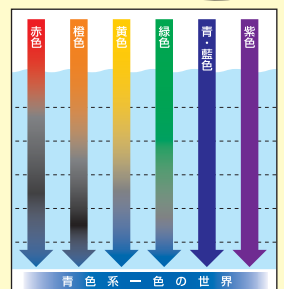



# 中古艇情報

おすすめ

## FX24C-HT

HONDA BF225  
ハウスブリット・リアドア  
スターンルーラー  
引き違い窓  
パワーウインチ・ウインチ  
GPS魚探  
ルームライト

船外機  
225ps搭載!!

オプション多数付きの  
おすすめお買得艇です!

試乗艇特別価格 **540万円** (税込)

## DE26GZ

必見です。



ヤママー 4JH3-DTZAY 115ps  
ウインチ・GPS魚探・スバンカー・マウントイレ

**320万円** (税込)



有限会社  
**マリンショップ 藤**

福山市新涯町2-29-18  
TEL.084-954-2501  
FAX.084-954-1022



# エヒメボートサービス アンテナSHOP



中古船・中古エンジン  
中古GPSなどの  
情報発信基地!



魚探祭り  
開催中!

大特価 船用関連機器  
展示販売コーナー

## 中古艇祭り開催中 全艇展示中!!

[ホームページただ今リニューアル中!!]



株式会社  
**エヒメボートサービス**  
愛媛県新居浜市垣生5丁目乙19-2  
TEL **0897-67-1147**  
FAX **0897-67-1148**



おすすめ

## ヤマハPG-28

## パートラムモッピー-30

## ヤマハDX-32G



H9年、ヤマハSX370KS  
GPS魚探、ウインチ、トイレ、エアコン **630万円**

H7年、カミンズ6BTA5.9-M2  
発電機、エアコン、GPS魚探、ウインドラス **690万円**

H7年、ヤマハMD630KUHVハイパワー  
GPS魚探、ウインチ、ヤカタ、スバンカー、マロー3連リモコン

## FAST26

## ヤマハシエスタ24

## イーグル27



H23年、ヤマハ4スト200馬力 GPS魚探  
レーダー、ウインチ、ヤカタ、スバンカー、スローモード **460万円**

H15年、ヤマハ4スト150馬力  
GPS魚探、ウインチ、トイレ、イクス、清水 **410万円**

S63年、スズキ4スト300馬力、H28年  
ステレオ **380万円**

## ヤマハFC-27

## ヤマハYD-28G

## ニッサンPS780FB



H6年、ヤマハSX420KSH  
GPS魚探、ウインチ、トイレ、2点操舵 **320万円**

H10年、ヤマハD380T GPS魚探  
ウインチ、トイレ、イクス、潮立りモコンシステム **295万円**

H5年、ボルボKAD42DP ウインチ、GPS魚探、トイレ **250万円**

呉(マグナム)教室定期開催!!

- 失効・更新 9/9(土)
- 2級免許 10/7(土)  
8(日)



※上記の価格は  
税込となります。

## 株式会社 マグナム マリンハーバー吉浦

TEL(0823)31-3060 FAX(0823)31-2234  
〒737-0845 広島県呉市吉浦新町 定休日:水曜日  
e-mail:info@magnum-marine.co.jp



保管艇募集中!!

マイボート艇の  
買取り強化月間!

当社にお問い合わせ下さい!

ホームページ [www.magnum-marine.co.jp/](http://www.magnum-marine.co.jp/)



# SR-X F115



100Lタンク仕様  
i-pilot一式装備  
オプション装着バージョン価格にて販売

航海灯・パウレール・スタンレール(左右)・マリントイレ・キャノピー・GPS魚探(8.4インチ)・大型計器ボックス

# FAST26 F150



395万(税込)

H18・ヤマハ4ストローク150ps・350時間使用・補機ヤマハ4ストローク8ps・航海灯・ウィンチ・エアインテーク・ドライバースーツ・カディーフローア・マリントイレ・GPS魚探・スパンカー・補機リモコン仕様・ステップラダー

# YFR-27 FSR F250



展示艇価格にて販売

航海灯・パウレール・スタンレール(左右)・マリントイレ・バウスラスター(2系統)・FSR(2ステーション)・天井補強(特価)

# YFR-27 FSR F250



試乗艇価格にて販売

H29年6月登録  
航海灯・パウレール・スタンレール(左右)・マリントイレ・バウスラスター(2系統)・FSR(2ステーション)・天井補強(特価)・GPS魚探(10.4インチ)・スパンカー・特注ロードホルダー・デッキウォッシャー・エアインテーク(ブリッジ)

# F.A.S.T.26EX FSR F175



展示艇価格にて販売

# YFR-24 FSR F200



オプション装着バージョン価格にて販売

4ストローク200ps・航海灯・パウレール・左舷スライドサッシュ・マリントイレ・GPS魚探(10.4インチ)・FSR(2ステーション)・カディーフローア・カディーカーテン・スパンカー(ローマスト仕様)

# YFR-24 FSR



展示艇価格にて販売

エンジンはお好みの馬力にて販売

# YD-26Cカディ



長期展示新艇  
375万(税込)

H29・3時間使用・ヤマハディーゼル82ps・航海灯・スパンカー・テント・GPS魚探

# AS-21 F115



整備中の為  
価格応談

同型艇  
185時間使用・航海灯・タワーゲート・オーニング・ステップラダー・GPS魚探

# UF-23 F115



175万(税込)

S63・ヤマハ4ストローク115ps(新品)・航海灯・オーニングテント・ステップラダー・GPS魚探(8.4インチ)

# W-14



47万(税込)

F15ps(H25式)(淡水にて数回使用のみ)・リフレッシュ済み  
※法定安全備品一式別途必要

# MJ-VXR



105万(税込)

H25・ヤマハ4ストローク180ps・70時間使用

# MJ-FX140



45万(税込)

H17・ヤマハ4ストローク130ps・400時間使用

# MJ-VXR グリーン



ヤマハ4ストローク180ps  
メーカー小売本体価格1,778,580円(税別)

# MJ-FXクルーザ=SVHO



ヤマハ4ストローク250ps  
メーカー小売本体価格2,280,000円(税別)

MARINE TRUST SHOP YAMAHA

信用と技術を売る  
ヤマハマリンストア内  
オバタマリーナ内  
大規模講習室完備

ボート免許  
&  
特殊小型免許  
受講生受付中!!  
詳しくは当社  
スタッフまで!

OBATA BOAT

# (株)オバタボート

本社 倉敷市玉島阿賀崎2438-4 TEL 086-526-7557(代)  
オバタマリーナ 倉敷市玉島乙島亀の首49-63 TEL 086-522-5505(代) FAX 086-522-5711

<http://obataboat.com/>  
ヤマハMJ・カワサキJETの専門店

## マリンショップ シーロード (オバタマリーナ内)

倉敷市玉島乙島亀の首49-63 TEL 086-523-2110

定休日 毎週月曜日/第3火曜日(10月~3月)  
営業時間 夏季時間(4月~9月) ... 8:30~18:00

玉島  
シーロード  
オバタマリーナ  
玉島警察署  
タカラライオン(パチンコ)  
金光薬局  
玉島大橋  
住友支機  
新倉敷駅  
国道21号線  
国道429号線  
水玉フジジライオン  
ハローズ  
クラレ入口  
坂田交差点  
高梁川

www.boatcenter.jp ボートセンターグループ 検索

# ボートセンターグループ

〒597-0062 大阪府貝塚市沢334-1  
 TEL 072-438-9822 ナツコ コイロ  
 FAX 072-438-9823 0120-724-514  
 TOYOTA・YANMAR・SUZUKI 販売代理店

**ヤマハ UF-33**  
VOLVO3000 (H13年載換え)

H4年式 **450万円** (税別)

**KEキャット30**  
ホンダ4ストローク250ps×2 (H23年10月新品搭載)  
63ノットの異次元世界が体感できます

H23年式、ハイボルテージカクプレート、LOWRANCE **380万円** (税込)

**ヤマハ PC-27**  
VOLVO31DPX2

H23年式、エアコン付 **390万円** (税別)

**スズキ FE210**  
スズキ4ストローク70ps (載せ換え)

H9年式 **108万円** (税込)

**ヤンマー FM28**  
ヤンマーディーゼル160ps×2

H23年式 **348万円** (税込)

**ヤンマー FX24**  
ヤマハ115ps

2008年式 **78万円** (税込)

**ヤマハ FR-32 EX HP-FSR**  
ボルボ370ps

H23年式、170cm GPS魚探、FSR、ルーター付 **価格応談**

**トヨタ ポーナム28**  
トヨタ165ps×2

H23年式、エアコン付GPS魚探、オーニング付 **価格応談**

**おすすめ艇**

**ヤマハ UF-25(H10)**  
スズキ4サイクル  
DF140PS (H18)  
GPS魚探・ウインチ  
オーニング・航海灯・トイレ  
ハウスフット

**190万円** (税込)

**ヤンマー EF23B-OS(H28)**

**ヤマハ FF-23**

ホンダ4サイクルBF60(H21)【ご希望の方、スズキ4サイクル  
DF100PS(新品)を取付ます。価格応談】

**230万円** (税込)

スズキ4サイクルDF100 (新品) 100PS  
魚探・ウインチ・航海灯・オーニング

**155万円** (税込)

**ヤンマー FX24Z (H7)**

**ヤンマー ZD28E(H5)**

ヤンマー4JH2-DTZ (ドライブ) 93PS  
GPS魚探・ウインチ・航海灯  
オーニング・トイレ・ハウスフット

**158万円** (税込)

4LM-DTZ (ドライブ) 105PS  
魚探・ウインチ・航海灯  
オーニング

**価格応談**

Sanwa Marin ChuGoku co.,Ltd.  
株式会社 サンワマリン中国

〒738-0021 廿日市市木村港北3-25  
 担当者携帯 090-3175-6311  
 TEL 082-922-7474  
 URL http://www.sanwamarin.com/

# 復活 イイダコジグ 3

8号  
10号  
12号

ケイムラチャート  
パールホワイト  
パールピンク

香川県 丸亀沖

お買い求めは有名釣具店へ  
**誠和釣具**  
 岡山市南区東睦 129-5  
 TEL 086-282-6840

# メカニク知っ得講座 父

慌てない!とっさの時のトラブルチェック!

(株)ポートオブ岡山 尾崎 満

海難事故の約76%が小型船舶によるものです。

その中でプレジャーボートの事故が90%で、もっとも多いのが機関の故障だそうです。

## 機関の故障の原因でのベスト5

①燃料の欠乏 ②潤滑油不足 ③冷却水取り入れのつまりや冷却水ポンプの破損 ④バッテリーの過放電 ⑤取り扱い不適切  
これらはほとんどが人為的要因によるものです。小型船舶操縦者の遵守事項にも出航前の検査の実施が定められています。

あるある!

## 電気系統の点検ポイント

### ○バッテリーの確認

バッテリーから電気が供給されなくなると、エンジンや電装品が使用出来なくなります。バッテリーの電圧やバッテリー液量等を確認し充電しましょう。

### ○電気配線、端子の確認

電気配線の皮膜劣化や端子(ターミナル)の接続不良は、漏電や火花等により発火の恐れがあります。バッテリーの固定、端子の接続状況、電気配線の状態を確認しましょう。

☆端子(ターミナル)焼損配線皮膜劣化のチェックもポイントです!

### ○発電機(オルタネーター)の確認

頻繁にバッテリーが過放電したりしていませんか? 発電機の作動不良は、バッテリー充電不足、バッテリー上がりに繋がります。Vベルトの張り具合を点検し、正常に作動しているか確認しましょう。

### ○漂泊中の注意点

主機関を停止すると発電しない船舶は、エンジンを停止し漂泊させた状態で音響設備や魚群探知機等の電装品を使用すると、バッテリーが過放電し、エンジンを再始動出来なくなることがあります。電装品の使用には注意しましょう。

小型船舶の操縦者の免許取得の時にトラブルシューティングの試験があり、教本により習うのですが、私たちマリン関係者がよく耳にする簡単なトラブルの一例を挙げます。

**Q1** キーを回すとカチカチという音はするがセルが回らない。

**A1** バッテリーが弱っているか容量が減っている、またはターミナルが錆びていて通電が悪い。

**Q2** 目的地に着いて釣りを楽しんだ後、帰ろうとしてセルを回したがセルが回らない。

**A2** リモコンがニュートラルになっていないのでニュートラルスイッチがはたらいている。

**Q3** セルモーターは回るがエンジンが始動しない。

**A3** 非常停止スイッチ(キルスイッチ)のコードが抜けている。(ガソリンエンジン)

**A3** 長く使用していなかったので燃料フィルターのリングの劣化によりエアが混入している。(ディーゼルエンジン)

**Q4** シフトを前進に倒しても前進しない、又はエンジンの回転を上げると、ある回転から急にスピードが出なくなる。

**A4** クラッチが滑っているかギヤが破損している場合はプロペラをチルトしてクラッチを入れた状態でプロペラが簡単に回ります。この場合は救助を求めて下さい。

プロペラのボスに入っている圧入ゴムが劣化して滑っていてプロペラの交換が必要。(船外機、ドライブ船)この様な場合は回転数を上げずにゆっくりとした速度で帰るようにして下さい。



シフトのニュートラル位置の確認



キルスイッチの装着確認



プロペラブッシュの破損

いかなる場合においても、操船者は全責任を負います。日頃のメンテナンスもさることながら、出航前のチェックポイントを必ず目視で行い、危険予測を常に怠らないことが必要です。楽しいマリンライフを満喫するためにも操船者としての誇りと技術を身につけて、不測の事態の時は慌てずに対応することが必要です。連絡通信ができる機器を常時携帯することと、同船者への海上安全指導と救命胴衣の着用厳守等の法令順守も海難事故を未然に防ぐ基本中の基本であることを忘れないでください。

### ヤンマーDE-28 (H6)



当社のおすすめです!

480 (税込) 万円

ヤンマーディーゼル170馬力シャフト  
夜間灯・ウインチ・レーダー  
二箇所操縦 微速装置 テントスバンカー

### ヤンマーLF-26GZサルバ(H24)



680 (税込) 万円

ヤンマーディーゼル115馬力ドライブ 夜間灯・GPS魚探・レーダー  
トリムタブウインチ・外部電源 24Vオルタネーター・トイレ・トイ  
スリコ・トランサムステップ・デッキライト・DC~ACコンバーター

### シーレイ290S FB (H4)



560 (税込) 万円

周りの歩けるウォークアラウンドで  
キャビンも広い二階建てのボートです。

ボルボベンタ230馬力ディーゼル×2 (H17)  
夜間灯・ウインチ・個室トイレ・発電機・エアコン・ギャレ  
冷蔵庫・電子レンジ・陸電トランサムステップ&ラダー

### ヤマハFC-27 (H6)



380 (税込) 万円

ヤマハディーゼル240馬力ドライブ  
夜間灯・ウインチ・GPS魚探・レーダー・個室トイレ  
トランサムステップ&ラダー

### ヤマハPC-27 (H6)



432 (税込) 万円

エンジンはオーバーホール済みで  
ドライブは新品です。

ヤマハディーゼル165馬力×2基ドライブ  
夜間灯・ウインチ・GPS魚探・冷蔵庫・ギャレ・個室トイレ  
ヒニトップトランサムステップ&ラダー

### シーレイ245ウィークエンダー (H12)



売約済

マークルザー5.0L プラボーTWOドライブ  
夜間灯・GPS魚探・個室マリントイレ・ギャレ・シャワー  
オーニング・スイミングブラケット・ホーム&ラダー・ボートカバー

## ボート免許教室受講生募集中

- ★一・二級国家試験コース 毎月試験実施
- ★一・二級養成コース 随時実施します。

詳しくは当社ホームページをご覧ください。

## レンタル会員募集中

レンタル艇に  
今一番人気の  
サルバ26が  
加わりました。  
詳しくは当社HPの  
レンタルをご覧ください。



入会  
キャンペーン  
実施中!

装備品  
・GPS魚探  
・ウインチ  
・トイレ  
・二箇所操縦  
・スバンカー

株式会社

# ポート オフ 岡山

〒702-8016 岡山市南区小串1173-2  
TEL (086) 269-2038

中古艇はホームページで…… <http://www.portof.net>



## フジツボ・貝・藻を付着させない



Q どのくらいシートは  
保ちますか。

A 船底シートは海上で使用  
するので一概には言えま  
せんが、取り付けてから6年以上  
たった現在でも、まだ使ってお  
られる方が多くいます。まれで  
すが3年ほどで次の新しいシー  
トに替えられる方もおられます。

Q シートの掃除は  
必要ですか。

A 基本的に必要ありません。  
フジツボなどが大量に付  
いても沈まないだけの浮力  
のあるフロートを使用してい  
ます。また、ある程度付着すると自然  
に剥がれ落ちるようです。

Q フジツボなどが本  
当に付かないの  
ですか。

A 基本的に船底やプロペラ  
に付着しません。新艇な  
ど一度も塗料を塗られたこと  
のない船は少量ですが付着  
するようです。塗料を一度でも塗  
ったことのある船であればまず  
付きません。また、エポキシ  
樹脂タイプのスカーを穿かせて  
おり、日光を遮りますので、藻  
やコケなども防ぐことが出来  
ます。

Q 船底シートをす  
ると電蝕は防  
げられるので  
しょうか。

A 船底シートをしても電蝕  
は防げません。亜鉛板(ジ  
ンク)の交換は定期的にお願  
いします。



## 船外機からヨットまで 貴方のご愛艇を フジツボから守ります!!



施工実績  
1000 隻  
以上

## 面倒な船底掃除の悩みを解決! あなたの愛艇がグングン走る 船底シート

船底シートは  
S&S協議会会員各社に  
お問い合わせください。



船底カバー 船底シートの製造メーカー  
**HIROTANI**  
有限会社 広谷商店

〒710-0806 岡山県倉敷市西阿知西原1389  
フリーアクセス : 0800-200-7488  
(繋がらない場合は086-465-4788)  
FAX: 086-465-5848 MAIL: contact@hirotani.jp



<http://hirotani.jp>

広谷商店



### No.111 ▶ ボートDEフィッシング 子供から大人まで簡単に釣れる鰹!

瀬戸内海では水温が上昇してくる初夏から秋にかけて、鰹がよく釣れます。

仕掛けは胴付きサビキ仕掛けが定番でサバ皮、ハゲ皮、スキンなどの仕掛けを使用し釣ります。

釣りは魚探で群れを探し出し、群れの中へ仕掛けを投入するショットガンや、かけ上がりなどでコマセを撒き、鰹を寄せて釣る釣り方などいろんな方法があります。

誘いはいたって簡単で基本シャクリを入れて釣ります。また仕掛けを落とし込む時にもよく釣れるので、この2通りで誘えば初心者の方でも何とか釣れます。

今回は鰹の通り道で鰹の群れを待ち伏せする作戦で釣って行きたいと思います。

また釣りたい鰹は刺身、フライ、塩焼きにして美味しく、沢山釣れた時は一夜干しにすると更に美味しく長期保存も出来ます。最近私は鰹の煮付けを食べ、大変美味しい事に気づき驚きました。皆さんもたくさん釣れた時に鰹の煮付けも料理して食べて下さい。

誰でも簡単に楽しく釣れる鰹をボートで釣りに行こう!

### 瀬戸内海 ボートDEフィッシング 鰹 実践編



8月6日 使用艇 ヤンマーサルバ28

大潮 満潮9:20 干潮15:45 天候晴れ

7:30 今日は鰹が今年釣れないな一という声をマリーナ内外でよく聞くので、調査を兼ねての鰹釣りです。仕掛けは胴突きサビキで釣りたいと思います。

真夏の鰹は特に微妙な誘いも必要ないので、初心者の方でも簡単に釣れます。あとは鰹の群れがポイントに入ってきているかにかかっています。

それでは気合を入れての出航です。

9:20 ポイント到着。ここは小豆島南水深40M前後の本線航路付近。例年であれば30センチ前後の鰹、40センチ前後のサバが回ってきているポイント。

9:30 仕掛けを準備してスタートフィッシング。

今日は定番の胴突きサバ皮の仕掛けを使用しています。このポイントは水深は若干深いものの、底は泥の様で根掛かりなどほとんどしないので、凄く釣りやすいポイントです。

まずは底まで仕掛けを落とし少し底を切って1回軽くシャクリを入れてみます。しばらくしてアタリがないので少し巻きながらもう一回シャクリを入れてみます。

この時スローで巻いても棚が合えば釣れます。この繰り返しで棚を探っていきます。

9:45 中層を探りながら釣っていると、シャクった後に竿先にググッと何か魚が釣れた感触が!本日初のヒット!!鰹のアタリの様だ!!!心地よい鰹の引きを楽しみながら、リールを巻き上げる。上がってきたのは20センチ前後の鰹でした。

鰹をイクスに活かし、仕掛けを再度投入。仕掛けを投入すると即ヒット!今度は仕掛けを落としている最中にヒット。ボートの真下を鰹の群れが通過中のような。

ゆっくりと丁寧にリールを巻いて上がってきたのは23センチほどの鰹でした。

10:00 この後もボロボロと鰹は釣れましたが、大型の鰹が釣れないのでポイント移動。

10:30 少しボートを東に走らせ、海底が大きく窪んで深くなっているポイントに到着。

魚探を見ると鰹の群れが映っている。仕掛けを投入してみると、矢張り鰹の群れだったようだ。仕掛けを降ろしてすぐにヒット!すぐ引いている。リールを巻き上げてみると、ダブルで鰹が上がってきた。

このポイントも小ぶりの鰹の様だ。しばらくこのポイントで釣るも大型の鰹は釣れませんでした。

11:30 今回は大型の鰹は釣れませんでした。これからこの鰹が成長して30センチの良型の鰹になる事を願い、ストップフィッシング。



今回の釣果 ▶ 鰹23匹、アコウ1匹、グチ1匹

**釣る方法**

- まずは仕掛けを底まで落とそう
- シャクッて少し巻きステイを繰り返し深場から中層まで探っていこう

**ワンポイントアドバイス**

- 仕掛けは天候によって変わってくるのでその日に合った仕掛けを見極めよう!
- 魚探に群れが映ったら棚をリールのカウンターで合わせよう

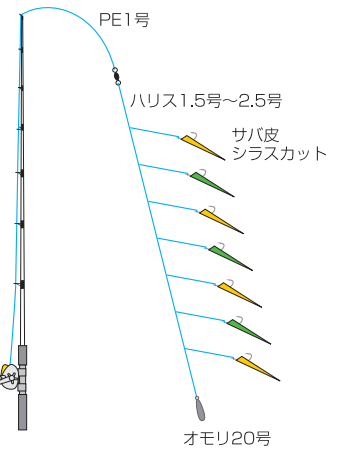

ただ今、Face Bookでリアルタイム釣果記信中!!

- 仕掛け**
- 竿：シマノ・リアランサー
  - リール：シマノ・ベイゲーム
  - PE：1号
  - 仕掛：サバ皮シラスカット
  - オモリ：20号

**師匠の独り言**

- 鱈は口が柔らかいので口切れに気を付けよう。(大きいサイズは必ずタモで取り込もう)
- 鱈は煮つけにしても結構美味しいよ!



**プロフィール**  
**三宅 毅** (みやけ つよし)  
 兵庫県出身 1972年生まれ  
 相生マリンセンター代表  
 [現在のおもな成績]  
 真鯛65cm・メバル31cm・カジキ5本

**中古艇情報**

トヨタポナーナムのことならおまかせ下さい!!  
 特別操船スクールも実施しています。

**TOYOTA PONAM ラインナップ**  
**TOYOTA PONAM 28V**



**TOYOTA PONAM 31**



**TOYOTA PONAM 35**



**ヤンマー サルバ28**



**ヤマハ SF-51**



**TOYOTA PONAM26F**



**ヤマハ MX-40**



**TOYOTA PONAM26L**



**ヤマハ PC-27**



**ヤマハ FC-31**



**ヤマハ UF-23**



**ヤマハ PC-26**



**日産**



**ヤマハ エキサイター**



**ヤマハ SR-30**



**AIOI MARINE Co., Ltd.**  
**相生マリン(株)**  
 〒678-0172 兵庫県赤穂市坂越2851-16-1208 マリンプラザ2001  
 TEL・FAX 0791-22-3277 ☎ 0120-885928

お問い合わせ下さい  
 ★大型中型係留艇 ★船底清掃業務  
 ★クイック清掃

**トータルマリンサポート**

新艇販売	釣具販売	ボート輸送
中古艇販売	ボート免許スクール	ボートメンテナンス
中古艇査定	ボート保険	マリンライフの相談
		ボート保管場所相談

ボートクラブシーマンネットワーク





おすすめ艇

## プリンセス440(H7年)

### 程度極上! 雰囲気最高の美艇です!!



VOLVO PENTA TAMD74C(430ps×2-H7年式) 定員:15名 使用時間:950h

●GPS魚探×2・レーダー・マリンエアコン・発電機(1950h)

テレビ・冷蔵庫

●年式は古いですが非常に手の行き届いたプリンセスです。

●室内は照明をLEDに入れ替えられており、最高の雰囲気になっています。

●是非この機会にご確認ください。

# 2980万円

(税込)

**売約済**

程度抜群の1オーナー艇!

**ヤマハ DY-39M(H18年式)**

ヤマハMD790KUH(340ps-H18年式)  
定員:13名 使用時間:4050h

- GPS魚探(新品)・レーダー(新品)・1700W電動ウインチ
- スターン電動スラスター・3連ダイヤルリモコン・オーニング・サンカー
- オートパイロット・油圧フラップ・回転窓
- 外海の波ざりにも強い漁船です。高年式1オーナー艇で程度の良いです。

**売約済**

ヤマハのサロングレーザー・人気の希少モデルです!

**ヤマハ SC-36EX・HP仕様(H10年式)**

ヤマハSX629KS/ハイパワー仕様(300ps×2-H10年式)  
定員:12名 使用時間:1530h

- GPS魚探×2・レーダー・油圧フラップ・発電機
- マリンエアコン・マリンステアリング・オートウインドラス・電子リモコン仕様
- アフトデッキライト・LED交換・プロットウインドカー・交換
- 日立ビルジポンプ・新品交換・バッテリー130F×4新品交換

今月のおすすめ

**大特価**

**エンジンハイパワーのDX-43Gです。**

**ヤマハ DX-43G(H9年式)**

ヤマハMD980KUH(550ps-H9年式)  
定員:12名 使用時間:4330h

- GPS魚探(10.4インチ新品)・2ステーション
- オーニング・個室トイレ
- レジャー仕様でエンジンハイパワーのDX-39Jです。

**889万円**

**必見**

時間数の少ないシャフト艇!

**ヤマハ UF-33 I/B(H11年式)**

ヤマハ(260PS-H11年式)  
定員:12名 使用時間:3100h

- GPS魚探・2ステーション・オーニング・スリッカー
- (ナカセン)・1700W電動ウインチ・インバーター・家庭用エアコン
- まだまだ人気の高いUFシリーズが入荷しました。
- 完全整備とリフレッシュ完了しました。

**678万円**

時間数の少ない希少モデル!

**ヤンマー EX-27Y(H18年式)**

ヤンマー6LP-DT(235ps-H18年式)  
定員:8名 使用時間:1836h

- GPS魚探(フル)
- GPS魚探(新品・ボンテックス)・オーニング(新品製作)
- スリッカー(当社指定のモデル)お買い上げの方にサービス
- 希少モデル・時間数の少ない人気艇が入荷しました。

**668万円**

充実したオプションのDY-37新入荷!

**ヤマハ DY-37(H8年式)**

ボレバベンタTAMD63P(370ps-H8年式)  
定員:11名

- GPS魚探・バウスラスター
- GPS魚探・バウスラスター
- 3連ダイヤルリモコン・個室トイレ
- 年式は古いですが、充実したオプションが施され、特に遊漁船に最適です。

**568万円**

## 愛艇 を売り 高価現金買い取り即実行 たい方 納得のいくリフレスプライスで!!

日本中古艇協会会員



# リフレスマリン

有限会社 リフレス



Japan Used Boat Association  
減価と売却の向上を目的とします

査定額には自信があります。長期低金利  
●全国査定無料● マリンクレジット 取扱い有り

本社 広島県安芸郡府中町大須4-2-1  
TEL 082-287-2722(代)  
FAX 082-287-3456  
E-mail:info@refressmarine.co.jp  
http://www.refressmarine.co.jp



**スモールボートフィッシング  
の方におすすめ**  **免許不要  
だよ!!**



**JUST!!  
30万円**

**FRP船+**  
新品 F2BMHL

**中古エンジン**  
ヤマハディーゼル  
4JHZ 47ps



**45.0万円** (税込)

**船外機**



**41.0万円** (税込) **13.0万円** (税込)

F40BEHTL FT8DMHX  
03年10月製 (ハイスラスト)

**中古ドライブ**  
ヤマハSZ80



**25.0万円** (税込)

**41.0万円** (税込) **13.0万円** (税込)

F40BEHTL FT8DMHX  
03年10月製 (ハイスラスト)

**ボート・漁船、販売・修理・買取致します。ご相談下さい。**

 **(有) マリンショップ 上山**

〒714-0081 岡山県笠岡市笠岡2418  
☎ (0865) 62-5364 携帯090-8717-1894

定休日 月曜日  
月曜日



**ヤマハ U-19**



ヤマハ4スト船外機50ps、航海灯、魚探 **30万円** (税込)

**ヤマハ PC-26 O/B**



ヤマハ4スト船外機225ps、航海灯、GPS魚探、インテリコム、油圧ステアリング **価格応談**

**ヤマハ DX-40A** **委託艇**



H11、ヤマハディーゼル350ps、GPS魚探、2ステーション **価格応談**

**ヤマハ FR-23**



4スト船外機115ps、航海灯、GPS魚探、トイレ **価格応談**

**ヤマハ YDX-30B**



ポルポディーゼル200ps (H17年)、インテリGPS魚探 **近日入荷予定**

**ヤマハ UF-23ⅢS/D**



H8、ポルポディーゼル130ps、航海灯、GPS魚探、インテリコム、ラジマスロックシステム **170万円** (税込)

**ボート販売・修理・保管・免許**

**ヤマハマリンショップ MARINERS**

**マリナーズ株式会社**

〒740-0002 山口県岩国市新港町3-6-14  
TEL (0827) 30-8200 FAX (0827) 30-8201  
e-mail : mariners\_t@chorus.ocn.ne.jp  
★定休日★ 毎週火曜日、第5月曜日  
中古艇・マリナー情報はこちら <http://boat.sharepoint.com/>



**中古艇・エンジン 探しています!!**



**釣り船タイプ 大歓迎**

※和船・漁船は、買い付けいたしておりません。

中古艇・船外機エンジン買取・輸出

**有限会社 小野マリンサービス**  
担当：尹(ゆん)

**携帯：090-6246-5746**  
〒675-1365 兵庫県小野市広渡町613番地  
電話 & FAX：0794-60-1453  
E-mail：jstrade01@gmail.com

**マリンスポーツは続く!!**

**小型船舶操縦免許証**  
Permit of Boat's Operator



氏名 海技 太郎  
Name Kaigei Taro

**ボート免許取得!**

**2級、特殊免許2日で  
取得可能!!**



**マリンテック** **国家試験免除**  
**学科 実技**

お問い合わせ、お申し込みは尾道海技学院の各事務所へ!

一般財団法人 尾道海技学院 <http://www.marine-techno.or.jp>

**本校** TEL (0848) 37-8111 **広島事務所** TEL (082) 543-5118  
**山陰事務所** TEL (0852) 21-3366 **山口事務所** TEL (0834) 32-6256  
**岡山事務所** TEL (086) 225-8477 **尾道海技学院**

◆小型免許講習の教員募集中。お気軽に  
◆免許の更新 失効講習も各地で開催 お問い合わせください

# 瀬戸内エリアおすすめ船釣&釣場情報!!

各地の最新情報は、各釣ショップへお問い合わせください。

<b>① 大阪～堺エリア</b>		釣り場 淡路沖	ポイント目標	<b>F・エイト3</b> TEL (06) 6912-0008 FAX (06) 6912-0183
魚 タチウオ	サイズ 70～110cm	匹数 11匹		
状況 これからシーズンIN!! 今後にも期待大です。				
<b>② 明石～神戸エリア</b>		釣り場 明石沖	ポイント目標	<b>エイト玉津</b> TEL (078) 922-0008 FAX (078) 922-8898
魚 タコ	サイズ 0.5～2.5kg	匹数 30杯前後		
状況 8月もタコ一色! サイズ・数ともに程良く釣れています。9月からはタチウオや青物に切り変わると思っていますので、タコもラストスパートです!				
<b>③ 牛窓～備前エリア</b>		釣り場 日生	ポイント目標 大多府島	<b>桜田釣具店</b> TEL (086) 297-5056 FAX (086) 297-6045
魚 チヌ	サイズ 35cm位	匹数 10匹位		
状況 エサは生ミックでサナギダンゴで釣る。				
<b>④ 玉野エリア</b>		釣り場 大植島、オーソノ瀬	ポイント目標	<b>大賀釣具店</b> TEL (0863) 32-1370 FAX (0863) 32-1370
魚 丸アジ	サイズ 30cm	匹数 5～15匹		
状況 遅れていた丸アジが10日頃から釣れ始めた。				
<b>⑤ 児島エリア</b>		釣り場 下津井沖	ポイント目標 与島周辺	<b>ルアーショップ クニヤス</b> TEL (086) 472-3595 FAX (086) 441-8227
魚 真鯛	サイズ 30～60cm	匹数 2～5匹		
状況				
<b>⑥ 小豆島北部エリア</b>		釣り場 大部沖	ポイント目標	<b>トミオカつりぐ</b> TEL (0879) 62-3598 FAX (0879) 62-4121
魚 アコウ	サイズ 30～40cm	匹数 1～3匹		
状況 落としみか、泳がせで狙う。				
<b>⑦ 小豆島南部エリア</b>		釣り場 福部	ポイント目標 福部島	<b>フィッシングロマンみずき</b> TEL (0879) 82-4618 FAX (0879) 82-4618
魚 ツバス 真鯛	サイズ 30～50cm 50～60cm	匹数 4～5匹 1～3匹		
状況 ツバスはサビキ・ジグどちらでも釣れている!				
<b>⑧ 笠岡西エリア</b>		釣り場 六島、大飛島周辺	ポイント目標	<b>シーポート</b> TEL (0865) 62-3369 FAX (0865) 62-3369
魚 アオリイカ	サイズ 10cm前後	匹数 30～50匹		
状況 キス: 型は小さくなったがまだ釣れている。ママカリ: 白石瀬戸 灯台周辺 潮の大きい時 100～200匹				
<b>⑨ 呉～川尻エリア</b>		釣り場 呉市 蒲刈町	ポイント目標	<b>あけぼの釣具 川尻店</b> TEL (0823) 87-5080 FAX (0823) 87-5080
魚 マダイ アコウ ヒラアジ	サイズ 30～50cm 35～55cm 25～30cm	匹数 5～20匹 0～7匹 3～10匹		
状況 海水温の上昇でいろんな魚種の活性があがりました。				
<b>⑩ 広島エリア</b>		釣り場 宮島周辺	ポイント目標	<b>パゴス本店</b> TEL (082) 879-1830 FAX (082) 879-1830
魚 タコ	サイズ 胴寸20cm	匹数 2～10杯		
状況 着底後、しっかりアクションがあると釣果が伸びるそうです。				
<b>⑪ 高松エリア</b>		釣り場 高松沖、男木島	ポイント目標 灯台前より西側の岩場	<b>岩田釣具店</b> TEL (087) 835-1220 FAX (087) 831-9426
魚 キューセン (ベラ)	サイズ 15～18cm	匹数 30匹		
状況 岩場・藻場を探ること。				
<b>⑫ 新居浜～四国中央エリア</b>		釣り場 大島	ポイント目標 和井田浜沖	<b>佐々木商会</b> TEL (0897) 34-5266 FAX (0897) 32-4751
魚 キス タコ タチウオ	サイズ 20cm ～1kgない位 指3本～	匹数 30匹前後 多い人で20杯 30匹位		
状況 台風の影響で海がにごり釣果が乏しい時があります。キスは釣果落ちてきています。タコは水深の浅いところがよく釣れるようです。タチウオは日にムラあり。アコウは変わらず釣れています。これからイカに期待したいです。				

お買得!

アウトレットマリン用品誌上販売

特価品



ヤマハ ステンレスプロペラ

●サイズ：13×19-K ●ヤマハ船外機用 ●カラー：ブラック

送料込特価 店頭引渡特価 20,400円(税込)

UBEマリーナ P31参照

特価品



低馬力プロペラ 各種

●7-1/2×7-8A...4-6ps ●9×5-3/4-C...8ps

店頭引渡特価 いずれも 5,400円(税込)

徳山マリン P10参照

特価品



高馬力プロペラ 各種

●13.5×13K-50-115ps ●13-1/2×15K-50-115ps ●12.5×21K-50-115ps ●14×19M-150-200ps

店頭引渡特価 いずれも 16,200円(税込)

徳山マリン P10参照

特価品



ボルボ DPA7プロペラ

店頭引渡特価 56,000円(税込)

日生マリーナ本店 P2参照

中古品



漁船用プロペラD720

●P690シャフト径、内径44パイ外径35パイ、長さ103 ●キー12ミリ幅

店頭引渡特価 35,000円(税込)

さとうマリンサイクル P9参照

中古品



ナカシマ製 プロペラ

●0700・P820・シャフト径：U60 ●ヤマハ6LY2-ST用 ●程度良好。現状渡し。運賃別途

店頭引渡特価 216,000円(税込)

(有)リフレスマリン P24参照

中古品



ナカシマ製 プロペラ

●D820・P1420・シャフト径：U55 ●程度良好。現状渡し。運賃別途

店頭引渡特価 237,000円(税込)

(有)リフレスマリン P24参照

特価品



5型ワイドHE-601GP II

●換探オート機能搭載 ●全国地図データ内蔵LEDバックライト高輝度液晶 ●定価¥62,080の品

店頭引渡特価 55,944円(税込)

さとうマリンサイクル P9参照

特価品



GPS魚探 YFHIV084-F66s-W

●HONDE製8.4インチカラー魚探 ●広帯のワイドスキャン対応モデル! ●出力600W 周波数50/200kHz ●取り工具別途送付可

送料別・店頭引渡特価 288,800円(税込)

(株)ナスポート P14参照

中古品



魚探 YF640

●本体+発信機+電源コード

店頭引渡特価 21,600円(税込)

(株)オバタポート P18参照

特価品



ヤマハ6BY2-220用ターボ

店頭引渡特価 15万円(税込)

UBEマリーナ P31参照

中古品



SX422KMターボ

店頭引渡特価 12万円(税込)

日生マリーナ本店 P2参照

中古品



中古ナビゲーターボックス

●カギ×2個付 ●中古品につき、キズや色あせ、取り付け穴等があります ●現状渡し品

店頭引渡特価 15,000円(税込)

マリーナ・シーホース P9参照

特価品



Uギヤ製 スパンカー5.3m

店頭引渡特価 194,400円(税込)

(有)ダイヤモンド P11参照

特価品



ユニカス ハンドルツノなし

店頭引渡特価 18,000円(税込)

日生マリーナ本店 P2参照

特価品



手動油圧操舵機 (SEA FIRST)

●韓国製 ●ツノなし ●送料別途

店頭引渡特価 75,600円(税込)

(有)小野マリンサービス P25参照

特価品



ツインレバー

●メーカー：ニッパツメック ●クラッチ&スロットル (ミタタイプ) ●定価34000円(税抜)

送料別・店頭引渡特価 25,000円(税込)

(株)ナスポート P14参照

中古品



REGAR 補機ブラケット

●中古品に付き、サビ、傷は多少ありますが問題なく使用できます ●新品時定価49,680円(税込)

送料別・店頭引渡特価 19,800円(税込)

(株)ナスポート P14参照

中古品



補機ブラケット

●トランサムステップに取り付け可能 ●縦32cm横30cm高さ23cm

送料別・店頭引渡特価 21,600円(税込)

(株)ナスポート P14参照

特価品



ヤマハ4JM-TZ用 排気マニホールド

PRICE DOWN 40,000円→30,000円(税込)

(株)マグナム P17参照

お買得!

# アウトレットマリン用品誌上販売

特価品



電磁クラッチ

- 森田精工製 (PS-260HT-K24V)
- 展示品未使用 (新品)
- 油圧スラスタ用
- 定価¥713,880(税込)・45%引き

店頭引渡特価  
**39万円(税込)**

(有) リフレッシュマリン P24参照

中古品



燃料タンク

店頭引渡特価  
24リットル樹脂タンク...**10,000円(税込)**  
12リットル鉄タンク...**4,000円(税込)**

さとらマリンサイクル P9参照

中古品



桟橋

- 全長12m40cm
- 幅1cm5cm
- 現状渡し品

店頭引渡特価  
**25万円(税込)**

(株) オバタボート P18参照

中古品



水中ポンプ 24V

店頭引渡特価  
**16,200円(税込)**

(有) ダイヤマリン P11参照

特価品



船舶用電球

- 12v-100w
- 12v-60w
- 国産メーカー一品
- 参考売価 600~700円

店頭引渡特価  
**100円(税込)**

大賀釣具店 P5参照

特価品



クイックフィットバッテリーターミナル

- 90~130サイズ位のバッテリーに工具なしで簡単にターミナルから外せます
- 定価2800円の商品

店頭引渡特価  
**1,000円(税込)**

さとらマリンサイクル P9参照

特価品



ロンスタン製ラチェットブロックRF46131

- 定価12,528円の品
- 8mm

店頭引渡特価  
**1点6,500円(税込)**

徳山マリン P10参照

中古品



3点式スキーポール

店頭引渡特価  
**20,000円(税込)**

さとらマリンサイクル P9参照

中古品



シート

- 若干白擦けあり
- レットロな変わった形のシートです

店頭引渡特価  
**10,000円(税込)**

(株) ナスポート P14参照

中古品



リーニングシート

店頭引渡特価  
**25,000円(税込)**

(有) ダイヤマリン P11参照

中古品



補助椅子

- FG36用

店頭引渡特価  
**16,000円(税込)**

(有) ダイヤマリン P11参照

中古品



YAHAMA SRV23用船外機カバー

●SRV23専用の船外機カバーです

送料別・店頭引渡特価  
**10,000円(税込)**

(株) ナスポート P14参照

特価品



NGK イリジウムMAXプラグ BPR5EIX-11P

- 定価1,944円の商品

店頭引渡特価  
**1本1,150円(税込)**

徳山マリン P10参照

特価品



ハロゲンタイプ式サーチライト 24V

●R43TS・R42CTSが各8本ずつ計16本在庫あります

店頭引渡特価  
**10万円(税込)**

日生マリーナ本店 P2参照

特価品



DENJI社 デッキライト

- LEDデッキライト型特価
- 定価4730円
- LEDプラス照射対応
- お取付は樹脂性プラスチック製
- 12V55W ●φ×177×115×88

店頭引渡特価  
**4,800円(税込)**

(株) ナスポート P14参照

特価品



長期在庫ブリザーパイプ

- φ88 462mm
- 定価7,463円の商品

店頭引渡特価  
**5,000円(税込)**

徳山マリン P10参照

特価品



クーラーBOX用保冷剤

- ハードタイプ
- 参考売価 370円
- 新品 (店頭在庫処分)

店頭引渡特価  
**50円(税込)**

大賀釣具店 P5参照

特価品



マークルザー用プラグR43TS・R42CTS

●R43TS・R42CTSが各8本ずつ計16本在庫あります

店頭引渡特価  
**1本400円(税込)**

さとらマリンサイクル P9参照

特価品



アンダーラダーステップ(ワンタッチ収納式)

- FRP: L450×W630×H160(mm)
- ラダーはステップの下に収納可能

店頭引渡特価  
**67,000円(税込)**

UBEマリーナ P31参照

特価品



アンダーラダーステップ

- チーク: L500×W600×H100(mm)
- ラダーはステップの下に収納可能

店頭引渡特価  
**73,000円(税込)**

UBEマリーナ P31参照

お買得!

アウトレットマリン用品誌上販売

**特価品**



**正進 イカール**

- 電圧12V ●モーター出力250W
- 重量20kg ●サイズ330×239×239.5
- ローラー幅500mm(低速)1000mm(高速)
- 巻き上げ速度100kg(低速)16mm(低速)13mm(高速)

店頭引渡特価 **18,000円(税込)**

日生マリーナ本店 P2参照

**中古品**



**ウインチ200W**

- 24V仕様

店頭引渡特価 **75,000円(税込)**

(株)オバタポート P18参照

**中古品**



**中古ウインチ(スイッチなし)**

- 正逆回転可

店頭引渡特価 **40,000円(税込)**

(株)竹原マリン P5参照

**特価品  
在庫限り**



**アンカーローラー**

- ローラー幅70mm
- 全長約580mm
- 幅約90mm

店頭引渡特価 **12,000円(税込)**

(株)オバタポート P18参照

**特価品**



**三方アンカーローラー**

- SASDローラーベース付き
- YF-24用

店頭引渡特価 **21,600円(税込)**

(株)オバタポート P18参照

**中古品**



**アンカーリール**

店頭引渡特価 **13,000円(税込)**

(有)ダイヤモンド P11参照

**特価品**



**PWCホールディングアンカー**

- 1.5kg

店頭引渡特価 **5,000円(税込)**

日生マリーナ本店 P2参照

**特価品**



**オリジナルステンレスアンカー**

店頭引渡特価

- オールステン(磨き)で見ても綺麗です!

5K... **13,000円(税込)**  
7K... **16,000円(税込)**

(株)ナスポート P14参照

**特価品**



**ロッドホルダー**

店頭引渡特価

- 3連タイプ... **3,200円(税込)**
- 4連タイプ... **4,000円(税込)**

さとうマリンサイクル P9参照

**特価品**



**YAMAHA ライフジャケット YM2420R**

- 自動膨張式
- 国土交通省型式承認品
- 水検知機能付
- カラーネイビーレッド、ブラック、オレンジ

店頭引渡特価 **16,800円(税込)**

(株)ナスポート P14参照

**中古品**



**デッキ自作途中の3m未満ボート委託艇**

- オーナーさんが病気のため制作途中の免許検査不要ボートです。船体は町産船体製材材です。
- エンジンは無いです。

店頭引渡特価 **10,000円(税込)**

さとうマリンサイクル P9参照

「アウトレットマリン用品誌上販売」について……

- 掲載商品は、会員各社が独自にご紹介させていただいているものです。ご購入に関するお取引条件については、S&S協議会は仲介をいたしておりませんので、直接会員各社へお問い合わせください。
- ご提供数量、商品の状態等の詳細につきましては、お問い合わせの上、十分ご確認ください。(早期完売の場合はご容赦ください。)
- 記載金額は、原則店頭引渡し価格です。発送方法・送料等については、直接会員各社へお問い合わせください。

平成29年8月25日 六管区水路通報第33号(目次) 第六管区海上保安本部 発行

第610項	瀬戸内海備讃瀬戸、大串崎付近	簡易灯存在
第611項	瀬戸内海高松港及び付近	ヨットレース
第612項	瀬戸内海高松港西方、香西港付近	小型船操縦訓練
第613項	瀬戸内海坂出港及び付近	環境調査
第614項	瀬戸内海福山港付近	海底送水管敷設作業
第615項	瀬戸内海三原瀬戸、竹原港	花火大会
第616項	瀬戸内海菊間港付近	潜水作業
第617項	瀬戸内海広島島、第1区及び第3区	小型船操縦訓練
第618項	瀬戸内海広島島、江田島湾	潜水作業
第619項	瀬戸内海広島島、厳島港及び付近	潜水作業
第620項	瀬戸内海広島島、厳島港及び付近	花火大会
第621項	瀬戸内海広島島、大竹港	重量物荷役作業
第622項	瀬戸内海徳山下松港、第3区	灯浮標一時移設(予告)
第623項	瀬戸内海周防灘、向島南東岸	浮桟橋交換作業等
第624項	豊後水道八幡浜港	ボーリング作業

第六管区海上保安本部は、岡山県、広島県、山口県東部、香川県、愛媛県の沿岸における船舶交通の安全のために必要な情報を六管区水路通報にとりまとめ、原則として毎週1回金曜日に発行し、インターネット、電子メール(インターネットで登録)で配信しています。また、航行警報もインターネットや携帯電話で入手できます。

インターネットアドレス  
<http://www1.kaiho.mlit.go.jp/KAN6/>

携帯電話アドレス  
<http://www1.kaiho.mlit.go.jp/KAN6/i/>

◎情報の通知について  
航海上重要な事項(航路標識の変更、航路障害物の存在等)及び水路図誌の内容と相違する事柄に気がかれた方は、第六管区 海上保安本部又は海上保安部署等に連絡をお願いいたします。

◎お問い合わせは第六管区海上保安本部(電話(082)251-5111(内線2515))まで

**海の事件・事故は  
118番へ**

# 海の道行き うまいもの三昧

私の  
おすすめ

(有)サブマリン  
中本社長

料金表  
セット料金 1,000円  
(1ドリンク・おつまみ)  
追加 ドリンク 500円  
おつまみ 500円  
カラオケ無料!

ピラフセット  
サラダ  
コーヒー  
¥650



昔懐かしいカラオケ喫茶  
老若男女問わずアットホームな雰囲気  
カラオケと共にコーヒーが楽しめます。  
笑い声が絶えない「カフェ ジルバ」

私が紹介したいのは、広島市中区にある「カフェ ジルバ」です。  
懐かしい曲から新しい曲まで楽しめるカラオケが歌い放題で、  
常連さんとも和気あいあいとしながら、  
軽食や夜にはお酒も楽しめます。  
ジルバお勧めのコーヒーはサイホンで  
じっくり丁寧に淹れてくれ、豊かな香りで癒されます。  
軽食にはピラフやトーストがあり、小腹には最適!  
毎月、「懐メロの会」という懐メロを歌ったり聞いたりする  
イベントや、春には花見をしたりなど、  
お客さん同士の輪が広がっていく楽しいカフェです。

広島にお越しになられたら、コーヒーの香りに  
癒されに来てみはいかがでしょうか。

住所:広島市中区榎町6-9 ビックビル1F  
定休日:日曜 祝日  
TEL:082-233-9238  
営業時間  
カフェ 10:00~14:00  
カラオケカフェ 14:00~22:00



## Sea&Sea 年間個人購読会員 募集受付中!

Sea&Seaを日頃よりご愛読いただき、ありがとうございます。  
これまで、読者の皆様から『定期購読はできないの?』という  
ご希望をいただいておりますので、このたび「個人購読会員」  
を募集させていただくことと致しました。

### Sea&Sea 年間個人購読会員とは…

- 年間購読料2,000円(1年間/税込)送料含む。  
郵便葉書で申し込みいただき、事務局よりお送りする  
郵便振替にてご入金いただいた方が対象です。
- 毎月発行のSea&Seaを1冊、一年間で自宅へ直接お  
送りします。
- 会員資格は入会申込日より1年間となります。
- 会員資格は1年ごとの意志による更新となりますので、  
満了月の前に、確認の書類を送付致します。
- 期間内の退会時の返金は致しません。

申込先:郵便葉書で申し込み下さい。  
〒713-8103 倉敷市玉島乙島亀の首49-63 オバタマリーナ内  
S&S協議会事務局「個人購読会員募集係」  
お名前・〒番号・ご住所・連絡電話番号を記載下さい。

年間個人購読会員になって  
おトクな情報をGETしよう!!

## ★読者プレゼント!

S&S協議会(瀬戸内マリンネットワーク)会員各社の協賛で、  
読者の皆様にプレゼントを差し上げます。  
応募方法をご確認いただき、奮ってご応募ください。お待ちしております。  
なお、ご当選者の方は次号に掲載させていただき、賞品発送をもって  
当選とさせていただきます。

### 9月号(Vol.113)プレゼント!



※バックプリントは  
バリエーションが  
あります

- 「A」ヤマハTシャツ白(L)&グレー(M)セット……………1名様
  - 「B」ヤマハTシャツグレー(M)&バンダナセット……………3名様
- A・Bのいずれをご希望かお書きください。

【賞品提供:(株)INFINI】

応募先:〒713-8103  
倉敷市玉島乙島亀の首49-63 オバタマリーナ内  
S&S協議会 瀬戸内マリンネットワーク  
「Sea&Sea」編集室 9月号プレゼント係

応募締切:平成29年9月20日(水) 必着  
お名前、ご住所、電話番号、年齢をお書きください。  
本誌に対するご感想、ご意見を必ずお書き添えください。

7月号プレゼントご当選の方  
膨脹式PFD サスペンダータイプ

広島県 東広島市 福原 干典 様

以上1名の方です。ご応募ありがとうございました。

# 特選中古艇

**SR-310X** 2016年登録  
ヤマハ4ストローク船外機 350ps **2400万円**



GPS魚探 / ウィンドラス / エアコン / 陸電 / パウ&スタンスラスター / オーディオ / ポートカバー他

**YAMAHA CR-28** 2000年登録  
ヤマハディーゼル 240ps **750万円**



GPS魚探 / 3ステーション / エアコン / FBオーニング / ロアステーション / オーディオ

**YAMAHA FC-23** 1994年登録  
ヤマハ4ストローク船外機 115ps **220万円**



エンジン2017年載せ替え (2016年製造3h) / ウィンチ / 航海灯 / 魚探 / 油圧操舵

**YAMAHA SRV-23** 2000年登録  
ヤマハ4ストローク船外機 100ps **148万円**



GPS魚探 / ウィンチ / トランサムステップ&ラダー / マリントイレ / 油圧操舵

**YAMAHA FishingMate23** 1998年登録  
ヤマハ4ストローク船外機 80ps **100万円**



エンジン2000年載せ替え / GPS魚探 / Tバールーフ / パウレール / 航海灯

**YAMAHA AG-21** 2008年登録  
ヤマハ4ストローク船外機 150ps **340万円**



エンジン2012年新品に載せ替え / ウォーターバラストタンク 280L / トランサムステップ (両舷) / バックミラー / スピードメーター

**YAMAHA ベルフィーノ** 2004年登録  
ヤマハ4ストローク船外機 60ps **150万円**



GPS魚探 / 航海灯

**NISSAN サンキャット22** 2011年登録  
ホンダ4ストローク船外機 90ps **268万円**



Tバールーフ

**SRX*x*iPilot 試乗体感できます!**  
宇部・萩・福岡どこでもできます!



自動操船で簡単ポートポジショニング  
**iPilot**  
「任意マーク」登録可能

**TOHATSU TF205II** 1997年登録  
ヤマハ4ストローク船外機 50ps (新品) **136万円**



パウレール / 航海灯 / 電動アンカーウィンチ / パウスブリット

**YANMAR FX-210/B** 1995年登録  
ヤマハ4ストローク船外機 50ps **118万円**

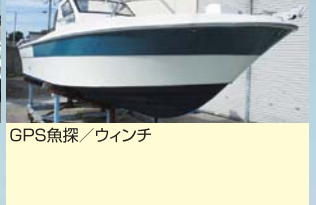

GPS魚探 / ウィンチ

**SHIZUKIマリーナ SKY-28レンタルポート実施中!**  
お問い合わせは 0838-22-5566



**YAMAHA NEW MODEL 展示中!!** **すべて即納可能です**

**DFR-EX**  
宇部 マリノア



**YFR**  
指月 マリノア



**F.A.S.T-26**  
宇部



**YFR-24**  
宇部



**242X E-Series**  
マリノア



**FR-20**  
指月



スマートフォンから



**UBE マリーナ**  
宇部市港町1丁目13-7  
0836-32-0656

**SHIZUKI マリーナ**  
萩市堀内西の浜56  
0838-22-5566

**マリンセンターマリノア**  
福岡市西区小戸2丁目11-1  
092-885-5200

携帯電話から



**株式会社ササキコーポレーション**  
★ボート免許講習 ★レンタルボート ★中古買取

# S&S協議会（瀬戸内マリンネットワーク）

## —私達は海の安全を推進し、豊かなマリンライフに貢献します—

私達、S&S協議会（瀬戸内マリンネットワーク）加盟各社は、海の安全啓発と相互の情報交換を目的に設立されました。瀬戸内海という地域特性をいかし、マリンスポーツを愛する人々に、より深く瀬戸内海を愛してもらえるように、様々な分野で地域貢献活動をしております。

そして、平成30年2月に施行となる「救命胴衣着用義務化」を広く告知し、マリンアクティビティをされるすべての皆様に「安全のための必須要件としての救命胴衣の着用」をご理解実践いただき、法制義務化を期に瀬戸内海の家難事故が激減するよう、「救命胴衣着用啓発」を重点的に活動いたします。

今後も、S&S協議会加盟各社との連携を軸に、エリア密着型の月刊フリーペーパーの発刊を通して、一層の安全啓発とマリンビジネスの拡充をいたします。

S&S協議会 会長 那須 裕史 (株)ナスポート牛窓マリーナ

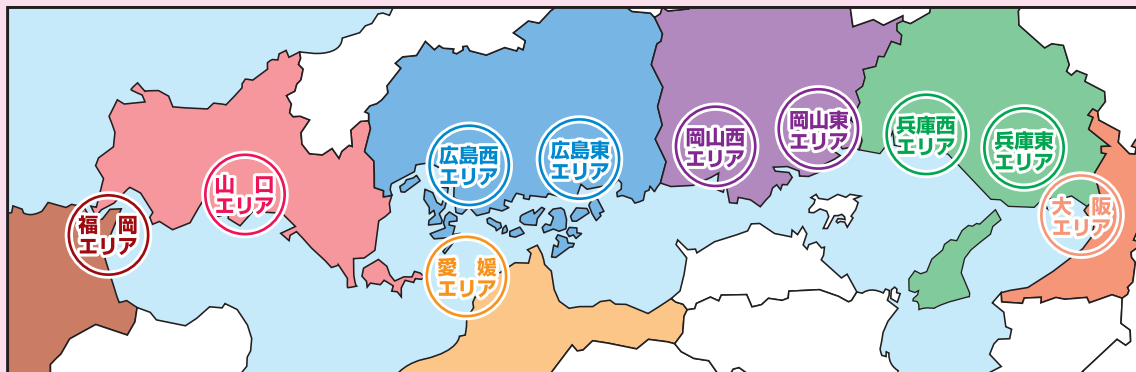

## S&S協議会（瀬戸内マリンネットワーク）加盟各店

<b>大 阪</b>	横 山 ア ン カ ー	<b>広 島 西</b>
ポートセンターグループ	<b>岡 山 西</b>	リフレスマリン
<b>兵 庫 東</b>	(株)オバタボート	(株)マグナム
神戸ハーバーマリーナ	(有)マリンショップ上山	(株)サンワマリン中国
(有)小野マリンサービス	(有)ダイヤモンド	宮島ビューマリーナ
<b>兵 庫 西</b>	大 賀 釣 具 店	広島ベイマリーナ
相生マリン (株)	(有) 広 谷 商 店	(有)サブマリーン
(株)INFINI (アンフィニ)	<b>広 島 東</b>	<b>愛 媛</b>
<b>岡 山 東</b>	(有) 中 国 マ リ ン	(株)エヒメボートサービス
(株)ナスポート 牛窓マリーナ	さとうマリンサイクル	<b>山 口</b>
(有)川崎商会 日生マリーナ	(有)瀬戸鉄工所	マリーナ・シーホース
(株)ポートオブ岡山	(有)藤田鉄工所	(株)徳山マリン
マリンショップ角野	(有)マリンショップ藤	マリナーズ (株)
東洋マリーン (株)	(株)竹原マリン	<b>福 岡</b>
誠 和 釣 具	尾 道 海 技 学 院	(株)ササキコーポレーション
(株)山陽保険センター		